

Kullanım kılavuzu
Instrucțiuni de utilizare
Ръководство за експлоатация
Посібник користувача
K 4000 Cut-n-Break



Makineyi kullanmadan önce kullanım kılavuzunu iyice okuyarak içeriğini kavrayınız.
Citiți cu atenție instrucțiunile de utilizare și asigurați-vă că ați înțeles conținutul înainte de a folosi mașina.

Преди да започнете работа с машината прочетете внимателно
ръководството за експлоатация и се убедете, че го разбирате
правилно

Перед експлуатацією культиватора уважно прочитайте це керівництво
та переконайтесь, що Вам все зрозуміло



TR RO BG UA

SEMBOLLERİN AÇIKLANMASI

Makinenin üzerindeki semboller:

UYARI! Yanlış veya dikkatsizce kullanıldığında bu makine, kullanan veya başkaları açısından ciddi veya ölümcül yaralanmalara yol açabilecek tehlikeli bir araç haline gelebilir.

Makineyi kullanmadan önce kullanım kılavuzunu iyice okuyarak içeriğini kavrayınız.

Kişisel koruyucu araçlar kullanınız. Kişisel koruyucu araçlar bölümüne bakınız.

Bu ürün geçerli CE direktiflerine uygundur.

UYARI! Kesim sırasında içe çekildiğinde sağlığa zararlı olabilen toz oluşur. Onaylanmış bir solunum maskesi kullanın. Daima iyi havalandırma sağlayın.

UYARI! Testereden çıkan kıvılcımlar yanıcı özellikteki şu maddeleri tutuşturabilir: benzin (gaz), tahta, saman vb.

Su ile soğutma her zaman yapılmalıdır.

UYARI! Geri tepmeler ani, hızlı ve şiddetli olabilir ve tehdit edici hayati yaralanmalara neden olabilir. Makineyi kullanmadan önce talimatları okuyun ve anlayın.

UYARI! Bıçakların çatlak olmadığından veya herhangi bir şekilde zarar görmüş olmadığından emin olun.

UYARI! Dairesel testere bıçakları kullanmayın

Her zaman doğru yönde kesim yapın. Güvenlik talimatlarına bakın!

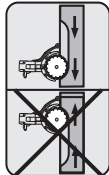

Derecelendirme plakası

1. Sıra: Marka, Model (X,Y)

2. Sıra: Seri No. ve imalat tarihi (Y, W, X):
Yıl, Hafta, Sıra No.

3. Sıra: Ürün No. (X)

4. Sıra: Üretici

5. Sıra: A: Çıkış milinin maks. devri, B: Kesim bıçağı çapı, C: Bıçak civatası çapı

6. Sıra: D: Giriş voltajı, E: Giriş akımı, F: Giriş frekansı

7. Sıra: Menşé ülke

Çevreyle ilgili işaretler. Ürün veya ambalajı üzerinde bulunan semboller, bu ürünün evsel atık olarak değerlendirilemeyeceğini belirtir. Bunun yerine, elektriksel ve elektronik ekipman kurtarma için uygun bir geri dönüşüm istasyonuna gönderilmelidir.



Bu ürüne doğru önemin verilmesini sağlayarak, çevreye ve insanlara olabilecek potansiyel negatif etkisini önlemeye yardımcı olabilirsiniz, aksi takdirde bu ürünün yanlış atık yönetimi olması durumunda negatif etkiler olabilir.

Bu ürünün geri dönüşümü hakkında daha ayrıntılı bilgi için belediyenize, mahalli atık hizmetinize veya ürünü satın aldığınız mağazaya danışın.

Makina üzerindeki diğer semboller/etiketler kimi pazarlarda onay almak için gerekli özel koşullarla ilgilidir.

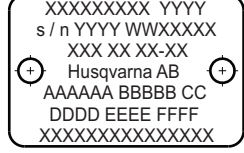

SEMBOLLERİN AÇIKLANMASI

Uyarı düzeylerinin açıklaması

Uyarılar üç düzeye ayrılır.

UYARI!



UYARI! Önlenmediği takdirde ölüme veya ciddi yaralanmalara neden olabilecek tehlikeli bir durumu gösterir.

DİKKAT!



DİKKAT! Önlenmediği takdirde hafif veya orta dereceli yaralanmalara neden olabilecek tehlikeli bir durumu gösterir.

UYARI!

UYARI! Yaralanmayla ilgili olmayan uygulamalara atıfta bulunmak için kullanılır.

İÇİNDEKİLER

İçindekiler

SEMBOLLERİN AÇIKLANMASI

Makinenin üzerindeki semboller: 2

Uyarı düzeylerinin açıklaması 3

İÇİNDEKİLER

İçindekiler 4

SUNUM

Değerli Müşterimiz, 5

NE NEDİR?

Motorlu testerede ne nedir? 6

MAKİNENİN GÜVENLİK EKİPMANLARI

Genel 7

KESİCİ BİÇAKLAR

Genel 9

Farklı malzemeler için elmas bıçaklar 9

Su ile soğutma 9

Elmas bıçakları bileyleme 9

Taşıma ve saklama 9

MONTAJ

Montaj 10

ÇALIŞTIRMA

Koruyucu ekipman 11

Genel güvenlik uyarıları 11

Çalışma tekniğinin temeli 14

ÇALIŞTIRMA VE DURDURMA

Başlamadan önce 17

Çalıştırma 17

Stop 17

BAKIM

Genel 18

Bakım şeması 18

Temizlik 19

İşlev kontrolü 19

Karbon fırçaları değiştirme 21

Su tıpası 21

Atma, ıskartaya çıkarma 21

TEKNİK BİLGİLER

Teknik bilgiler 22

Kesme donanımı 22

Tavsiye edilen kablo ölçüleri 22

Uygunluk konusunda AB deklarasyonu 23

Değerli Müşterimiz,

Bir Husqvarna ürünü tercih ettiğiniz için teşekkür ederiz!

Dileğimiz, ürünümüzden memnun kalmanız ve uzun yıllar kullanmanızdır. Ürünlerimizden birini satın almanız tamirler ve servisler ile birlikte profesyonel yardıma ulaşmanızı sağlar. Makinenizi satan kişi yetkili bayilerimizden biri değilse, ondan en yakın servis atölyesinin adresini isteyin.

Bu operatör kılavuzunu faydalı bulacağınızı umuyoruz. Kılavuzun işyerinde her zaman el altında bulunmasını sağlayın. 'İçinde önerilenleri (kullanım, servis, bakım, vs.) yerine getirerek makinenizin ömrünü uzatabilir ve elden düşme satış değerini arttırabilirsiniz.' Bir gün makinenizi satarsanız, yeni sahibine kullanım kılavuzunu da vermeyi ihmal etmeyin.'

300 yılı aşan yenilik

Husqvarna AB gelenekleri, İsveç Kralı Charles XI msket tüfeği üretimi için bir fabrika kurulması emrini verdiği 1689 tarihine kadar geri giden bir İsveç şirkettir. Avcılık silahları, bisikletler, motosikletler, ev aletleri, dikiş makineler ve dış mekan ürünleri gibi alanlarda dünyanın önde gelen ürünlerinden bazılarının geliştirilmesinin ardındaki mühendislik becerilerinin temelleri o zamanlar atılmıştı.

Husqvarna ormancılık, park bakımı ve çimen ve bahçe bakımı için dış mekanda kullanılan güç tahrikli ürünlerin yanında inşaat ve taş işleme endüstrileri için kesme ekipmanları ve elmas aletleri konusunda da bir global liderdir.

Kullanıcının sorumluluğu

Operatörün makinenin güvenle nasıl kullanacağına ilişkin yeterli bilgiye sahip olmasını sağlamak ürünün sahibinin/işverenin sorumluluğundadır. Amirler ve operatörler Kullanım Kılavuzunu okumalı ve anlamalıdır. Aşağıdaki hususları bilmelidirler:

- Makinenin güvenlik talimatları.
- Makinenin uygulama alanları ve sınırlılıkları.
- Makinenin kullanımı ve bakımı.

Ulusal mevzuatta, bu makinenin kullanılmasına ilişkin yasalar bulunabilir. Bu makineyi kullanmaya başlamadan önce çalıştığımız yerde geçerli mevzuatı öğrenin.

Üreticinin şartları

Kullanım Kılavuzu'ndaki tüm bilgi ve veriler, Kullanım Kılavuzu baskıya gönderildiği dönemde geçerlidir.

Husqvarna AB ürünlerini sürekli olarak geliştirmeye çalışmaktadır, bu yüzden ürünlerin biçim ve görünüşleri konusunda önceden haber vermeksizin değişiklik yapma hakkımız saklıdır.

NE NEDİR?

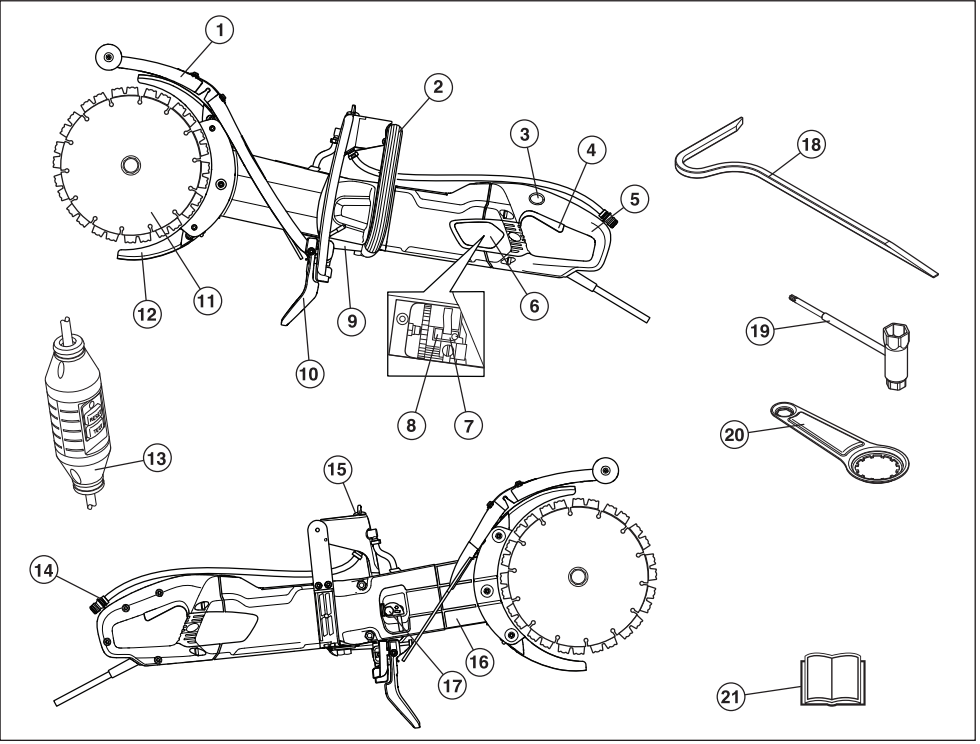

Motorlu testerede ne nedir?

- | | | | |
|----|------------------------|----|-----------------------|
| 1 | Şıçrama koruyucusu | 12 | Bıçak koruyucuları |
| 2 | Ön kulp | 13 | Toprak-arıza kesicisi |
| 3 | Güç anahtarı kilidi | 14 | Su konektörü |
| 4 | Anahtar | 15 | Su tıpası |
| 5 | Arka sap | 16 | Kesme kolu |
| 6 | Muayene kapağı | 17 | Kayış gerdirici |
| 7 | Karbon fırçalar | 18 | Kırma aleti |
| 8 | Fırça halkası | 19 | Anahtar |
| 9 | Derecelendirme plakası | 20 | Tutma aleti |
| 10 | Şıçrama koruyucusu | 21 | Kullanım kılavuzu |
| 11 | Bıçaklar | | |

MAKİNENİN GÜVENLİK EKİPMANLARI

Genel

Bu bölümde, makinenin güvenlik donanımı konusunda ayrıntıların neler olduğu, bunların hangi işlemlere sahip bulunduğu ve doğru çalışıp çalışmadığına emin olmak için kontrol ve bakımın nasıl gerçekleştirileceği açıklanmaktadır. Bu teçhizatın makinenin neresinde olduğunu görmek için Ne nedir? bölümüne bakınız.



UYARI! Güvenlik teçhizatı işlemeyen bir makineyi asla kullanmayınız. Bu bölümde sıralanan denetim, bakım ve servis ile ilgili açıklamalara uyunuz.

Makinenin her türlü servis ve onarımı özel eğitim gerektirmektedir. Bu, özellikle makinenin güvenlik donanımıyla ilgilidir. Eğer makineniz aşağıdaki listede yer alan denetimlerden herhangi birinde takılırsa, servis atelyenize başvurunuz. Ürünlerimizden herhangi birini satın aldığınızda, profesyonel tamir ve servis sunacağımızı garanti ederiz. Makineyi size satan satıcı servis satıcısı değilse, en yakın servis temsilcisinin adresini vermesini isteyiniz.

Anahtar

Güç anahtarı, makineyi başlatmak ve durdurmak için kullanılmalıdır.

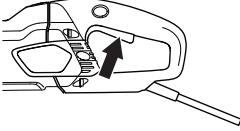

Güç anahtarını kontrol etme

- Makineyi başlatın, güç anahtarını bırakın ve motorun ve kesici bıçağın durmasını kontrol edin.

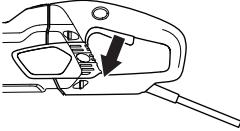

- Arızalı güç anahtarının yetkili bir servis tarafından değiştirilmesi gerekir.

Güç anahtarı kilidi

Güç anahtarı kilidi, anahtarın kazara çalıştırılmasını önlemek üzere tasarlanmıştır. Kilide (A) basıldığında güç anahtarı (B) serbest kalır.

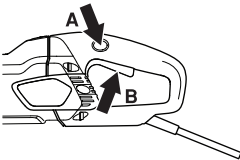

Güç anahtarına basıldığı müddetçe güç anahtarı kilidi basılı kalır. Tutamak üzerindeki kavrama bırakıldığında, güç anahtarı ve güç anahtarı kilidi sıfırlanır. Bu hareket, iki bağımsız dönüşlü yay tarafından kontrol edilir. Bu konum, makinenin durmasına ve güç anahtarının kilitlemesine neden olur.

Güç anahtarı kilidini kontrol etme

- Güç anahtarı kilidi orijinal konumunda iken güç anahtarının kilitleti olduğundan emin olun.

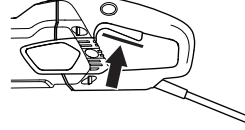

- Güç anahtarı kilidine içeriye doğru basın ve serbest bıraktığımızda orijinal konumuna geri döndüğünden emin olun.

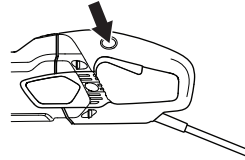

- Güç anahtarının ve güç anahtarı kilidinin serbestçe hareket edip etmediğini ve dönüş yaylarının düzgün çalışıp çalışmadığını kontrol edin.

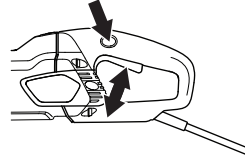

- Makineyi açın, anahtarı bırakın ve motorun ve bıçakların durmasını kontrol edin.

Kademeli başlatma ve aşırı yük koruması

Makine, elektronik denetimli kademeli başlatma ve aşırı yük koruması ile donatılmıştır.

Motor, belirli bir seviyenin üzerinde yüklendiği takdirde titremeye başlar. Yük azaltılırsa, motor normal konumuna döner ve kesme işlemi devam edebilir.

Makine titreyen bir motorla çalıştırılmaya devam edilirse belirli bir süre sonra elektronik aksam akımı keser. Yük ne kadar çok olursa kapanma süresi o kadar hızlı olur.

Bıçak takılırsa, elektronik aksam akımı derhal keser.

MAKİNENİN GÜVENLİK EKİPMANLARI

Bıçak koruyucuları

Bu koruyucu, kesici bıçağın üstüne ve altına takılır ve bıçağın parçalarının veya kesilen parçaların kullanıcıya doğru fırlamasını önlemek için tasarlanmıştır.

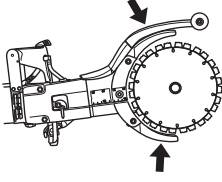

Bıçak koruyucularının kontrol edilmesi



UYARI! Makineyi çalıştırmadan önce mutlaka tüm siperliklerin düzgün şekilde takılmış olduğundan emin olun. Kesici bıçağın doğru şekilde takıldığından ve üzerinde herhangi bir kusur bulunmadığından emin olun. Kesici bıçak kusurlu olduğunda yaralanmalara neden olabilir. Montaj bölümündeki talimatlara bakınız

- Koruyucunun eksiksiz olduğundan ve üzerinde çatlak ya da bozukluk bulunmadığından emin olun.
- Doğru şekilde takılmamış veya bozuk bir koruyucuyu asla kullanmayın.

Sıçrama koruyucusu

Sprey muhafazası sıızan pislığe, atık suya ve katılaşan betona karşı koruma sağlar.

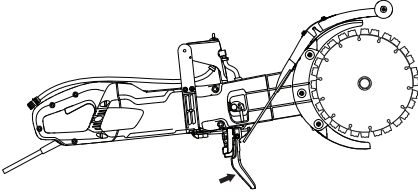

Sprey muhafazasının kontrol edilmesi

Sprey muhafazasında, sulu beton püskürtmesinden dolayı çatlak veya delik olmadığına emin olun. Hasarlı ise muhafazayı değiştirin.

Toprak-arıza kesicisi

Toprak arızası devre kesiciler, herhangi bir elektriksel arıza meydana gelmesi durumunda koruma içindir.

LED, toprak arıza kesicisinin açık olduğunu ve makinenin açılabilirliğini belirtir. LED açık değilse, SIFIRLA düğmesine (yeşil) basın.



Toprak arızası devre kesicisini kontrol etme

- Makineyi sokete takın. SIFIRLA düğmesine (yeşil) basın, kırmızı LED yanar.

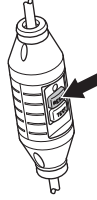

- Makineyi başlatın.
- TEST düğmesine (mavi) basın.



- Toprak arızası devre kesicisi hata alması ve makinenin derhal kapanması gerekir. Aksi takdirde yetkili satıcımızla görüşün.
- SIFIRLA düğmesi (yeşil) sıfırlayın.

KESİCİ BIÇAKLAR

Genel



UYARI! Kesici bıçak kırılıp kullanılan kişinin yaralanmasına neden olabilir.

Kesici bıçak testereye monte edilmeden önce ve kullanım sırasında sık sık kontrol edilmelidir. Çatlaklar, kayıp segmentler (elmas bıçaklar) veya kırılmış parçalar olup olmadığını kontrol edin. Hasarlı kesici bıçak kullanmayın.

Yeni kesici bıçakları yaklaşık 1 dakika tam gaz çalıştırarak sağlamlıklarını test edin.

Bu makinede yalnızca Husqvarna tarafından tasarlanmış orijinal kesici bıçakları kullanın.

Husqvarna, kesici bıçakların doğru kullanımına ve bakımına ilişkin uyarılar ve öneriler sağlar. Bu uyarılar kesici bıçaklarla birlikte verilir. Husqvarna'nın sağladığı tüm talimatları okuyun ve uygulayın.

- Bu makine, yalnızca Husqvarna tarafından Cut-n-Break için özel olarak geliştirilmiş elmas bıçaklarla birlikte kullanılmalıdır. Bıçaklarda entegre bir kayış makarası vardır ve serbest elle kesim için onaylanmıştır.
- Elmas bıçaklar, endüstriyel elmas içeren kısımlara sahip çelik bir gövdeden oluşur.
- Her zaman keskin bir elmas bıçağı kullanın.
- Bıçakların çatlak olmadığından veya herhangi bir şekilde zarar görmüş olmadığından emin olun. Gerekliyse bıçakları değiştirin.

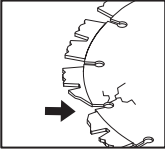

Farklı malzemeler için elmas bıçaklar



UYARI! Kesici bıçağı, birlikte kullanılmak üzere üretildikleri maddeler dışındaki maddelerle asla kullanmayın.

Plastik malzeme kesmek için asla elmas bıçak kullanmayın. Kesme işlemi sırasında oluşan ısı plastiği eritip kesici bıçağı yapışmasına neden olabilir ve geri tepmeye yol açabilir.

Metalde kesme işlemi, yangına yol açabilen kıvılcımlar oluşturur. Makineyi tutuşabilen madde veya gazların yakınında kullanmayınız.

- Taş ve takviyeli beton için elmas bıçaklar idealdir. Doğru ürünü seçmenize yardım etmesi için satıcınıza danışın.

- Farklı sertlik sınıflarında elmas bıçakları bulunmaktadır. 'Yumuşak' bir elmas bıçağı, diğerlerine oranla daha kısa kullanım ömrüne ve daha yüksek kesme kapasitesine sahiptir. Granit ve sert beton gibi sert maddeler için kullanılır. 'Sert' elmas bıçakları, daha uzun kullanım ömrüne ve daha düşük kesme kapasitesine sahiptir ve tuğla, asfalt gibi yumuşak maddeler için kullanılmalıdır.

Su ile soğutma



UYARI! Isınmayı önlemek amacıyla suyla devamlı ıslak kesmek için tasarlanmış olan soğuk elmas bıçakların şekli bozularak makinenin hasar görmesine ve kişisel yaralanmalara neden olabilir.

- Su ile soğutma her zaman yapılmalıdır.
- Sulu kesim bıçaklarının susuz kullanılması aşırı ısı birikmesine neden olabilir; kötü performans, ciddi bıçak hasarına yol açabilir ve güvenlik tehlikesi oluşturabilir.
- Su, bıçağı soğutur, hizmet ömrünü uzatır ve toz oluşumunu azaltır.



Elmas bıçakları bileyleme

Keserken yanlış şekilde bastırıldığında veya takviye edilmiş beton gibi bazı maddeler kesildiğinde elmas bıçaklar körlenebilir. Körlenmiş elmas bıçaklarla çalışmak aşırı ısınmaya ve elmas kısımların gevşemesine neden olur.

Bıçakları, kumtaşı veya tuğla gibi yumuşak bir madde keserek bileyin.

Taşıma ve saklama

- Taşıma ve depolama sırasında makinenizin sabitlendiğinden ve kesici bıçaklarının düzgün bir şekilde korunduğundan emin olun.
- Kullanım öncesi taşınma ve depolama sırasında hasar olup olmadığını görmek için tüm bıçakları kontrol edin.

MONTAJ

Montaj



UYARI! Temizlik, bakım veya montajdan önce daima fişi prizden çekin.

Bıçakların takılması

- Husqvarna marka bıçaklar, K 3000 Cut-n-Break ile el kullanmadan kesme işlemi için özel olarak üretilmiş ve onaylanmıştır. Bıçakların iki parçalı entegre kayış makarası vardır ve çift olarak değiştirilmeleri gerekmektedir.
- Somunları ve kelepçe civatasını gevşeterek çubuğu serbest bırakın. Bu, hareket kayışını, yeni bıçakların takılması için daha uygun bir konuma getirecektir. **Hareket kayışını kenetlemek çok kolay değildir.**

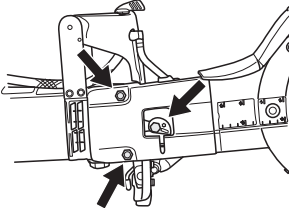

- Ortak somunu gevşeterek eski bıçakları çıkartın. Bıçaklar çıkarıldığında, hareket kayışında aşınma olup olmadığını kontrol edin. Hareket kayışını değiştirirken 'Hareket kayışının değiştirilmesi' başlığı altındaki talimatlara bakın.

NOT! Somun sıkıştırılırken, bıçakların dönmesi çok önemlidir. Bu, bıçaklar/hareket kayışı, somun ile birlikte çekildiğinde, kayışın, bıçaklar üzerindeki iki parçalı entegre hareket kayışının arasında kenetlenmediğinden emin olmak içindir. Bu aşında sırayla yapılır, örneğin, biraz sıkıştırın, biraz döndürün ve bıçaklar sağlam şekilde sabitlenene kadar tekrarlayın.

- Bıçakları kesme kolunun her bir yüzüne yerleştirin. Hareket kayışının iki parçasındaki her iki yön iğnesinin deliklerinin de aynı hizada olduğundan ve pul ve somun içindeki deliklere uyduklarından emin olun. Şimdi, civata

ve pul birimini yön iğnelere takın. Bıçau yere gelip tutan civatayı sıkma torku şudur: 15 Nm (130 in.lb).

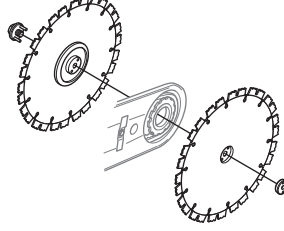

NOT! Kesme işleminden önce kayışı sıkıştırmayı ve kayış ayarını kontrol etmeyi unutmayın. "Hareket kayışının incelenmesi ve ayarlanması" başlığı altındaki talimatlara bakın.

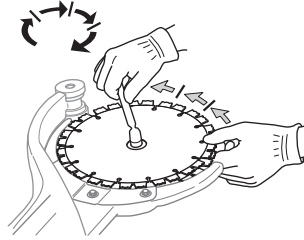

Bıçaklardan korunma

- Koruyucular her zaman makine üzerine sabitlenmiş olmalıdır. Kesmeden önce, koruyucuların doğru ve sağlam şekilde sabitlenmiş olduğunu ve çalışıp çalışmadıklarını kontrol edin.

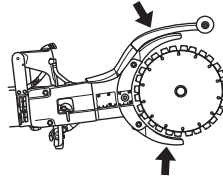

Koruyucu ekipman

Genel

Herhangi bir kaza durumunda, yardım olmadan asla bir daha makineyi çalıştırmayınız.

Kişisel koruyucu araçlar

Makineyi her kullandığınızda, onaylanmış kişisel koruyucu araçlar kullanmalısınız. Kişisel koruyucu araçlar sakatlanma tehlikesini ortadan kaldırmasalar da, herhangi bir kazanın meydana gelmesi durumunda yaralanma derecesini azaltırlar. Uygun kişisel koruyucu araçlar seçmekte satıcınızın yardımını isteyiniz.



UYARI! Kesiciler, kazıyıcılar, karotlar ve testereler gibi malzeme zımparalayan veya şekillendiren ürünlerin kullanımı sağlığa zararlı kimyasallar içeren tozların ve buharların üretilmesine neden olabilir. İşlem yapacağınız malzemenin yapısını kontrol edin ve uygun bir solunum maskesi kullanın.

Gürültüye uzun süre maruz kalınması kalıcı işitme rahatsızlığına neden olabilir. Her zaman onaylanmış kulak koruma aygıtını kullanın. Kulak koruma aygıtını takarken uyarı sinyallerini veya sesleri dinleyin. Motor durur durmaz her zaman kulak koruma aygıtınızı çıkarın.

Her zaman kullanılması gereken malzemeler:

- Onaylı koruyucu baret.
- Gürültüye karşı kulaklık.
- Gözlerin korunması onaylanmıştır. Miğferin ön parçasında kullanılan koruma gözlüğü de mutlaka onaylanmış olmalıdır. Koruma gözlüğünün onaylanmış olması demek, ABD'nin ANSI Z 87.1. standartlarına veya AB ülkelerinin EN 166 standartları için aranan şartlara uygun olması anlamına gelir. Miğferin ön kısmı, EN 1731 standartları için aranan şartlara uygun olmalıdır.
- Onaylı solunum koruması.
- Koruyucu eldivenler.
- Sağlam, sıkı kavrayan eldiven.
- Tam hareket serbestliği sağlayan, sıkıca oturan, sağlam ve rahat giysiler. Kesme işlemi kıyafetlerin alev almasına neden olabilecek kıvılcımlar üretir. Husqvarna alev geciktiricili pamuk veya ağır kot kumaşından giysiler giymenizi önerir. Naylon, polyester veya suni ipek gibi malzemelerden yapılan giysiler giymeyin. Bu malzemeler alev alırsa eriyebilir ve cilde yapışabilir. Şort giymeyin
- Çelik burunlu, kaymaz çizme.

Diğer koruyucu ekipmanlar



DİKKAT! Makineyle çalışırken kıvılcım çıkabilir ve yangın başlatabilir. Yangın söndürme ekipmanlarını her zaman elinizin altında tutun.

- Yangın söndürücü
- İlk yardım kiti

Genel güvenlik uyarıları

Bu bölüm, makine kullanımıyla ilgili temel güvenlik talimatlarını açıklar. Bu bilgi profesyonel beceri ve deneyimin yerine geçemez. Kendinizi kullanımla ilgili güvensiz hissettiğiniz bir durumda kalırsanız çalışmayı bırakın ve uzman tavsiyesi alın. Bayinizle, servis noktanıza veya deneyimli bir kullanıcıyla irtibata geçin. Emin olmadığınız hiçbir işlemi gerçekleştirmeyi denemeyin!

- Makineyi kullanmadan önce kullanım kılavuzunu iyice okuyarak içeriğini kavrayınız. İlk kez kullanılacak olan operatörlere makineyi kullanmadan önce uygulamalı eğitim verilmesi önerilir.
- İnsanların veya malların kazalara veya tehlikelere maruz kalmasını önlemenin operatör olarak sizin sorumluluğunuzda olduğunu unutmayın.
- Makine temiz tutulmalıdır. İşaretler ve etiketler tam olarak okunaklı olmalıdır.



UYARI! Tüm güvenlik uyarılarını ve talimatları okuyun. Uyarılar ve talimatlar gözardığı edilirse elektrik çarpmasına, yangına ve/veya ciddi yaralanmaya neden olabilir.

Tüm uyarı ve talimatları ilerde başvurmak üzere saklayın.

Uyarılardaki "elektrikli alet" şebeke akımıyla çalışan (kablolu) elektrikli aletinizi veya pille çalışan (kablesiz) elektrikli aletinizi belirtmektedir.

Çalışma alanı güvenliği

- **Çalışma alanını temiz ve iyi aydınlatılmış tutun.** Kalabalık veya karanlık alanlar kazalara neden olabilir.
- **Elektrikli aletleri yanıcı maddeler, gazlar veya toz gibi patlayıcı ortamlarda çalıştırmayın.** Elektrikli aletler, toz veya gazı ateşleyebilecek kıvılcımlar çıkarır.
- **Elektrikli aletler kullanırken çocukları ve yanınızdakileri uzakta tutun.** Dikkatinizin dağılması, kontrolü kaybetmenize neden olabilir.
- **Kötü hava koşullarında çalışmaktan kaçının.** Örneğin yoğun sis, kaygan zemin, ağacın düşme yönünü etkileyecek hava koşulları v.b. Kötü havalarda çalışmak yorucu olur ve tehlikeli durumlar oluşturabilir, örneğin, kaygan zemin.
- **Motorlu testerenizle çalışmaya başlamadan önce çalışacağınız alanda herhangi bir şey olmamasına dikkat edin ve yere sağlam basın.** Aniden hareket edebilecek şeylere dikkat edin. Keserken, herhangi bir parçanın yerinden kopup düşmeye yaralanmalara sebep olmamasına

ÇALIŞTIRMA

dikkat edin. Zeminin eğimli olduğu yerlerde çalışırken çok dikkatli olun.



UYARI! Motorlu testere için güvenli mesafe 15 metre uzaklıktır. Hayvanların ve seyredenlerin çalıştığınız alanın dışında olmasını sağlamak sizin sorumluluğunuzdur. Kesmeye başlamadan önce, çalışacağınız alanda bir şey olmasına dikkat edin ve yere sağlam basın.

Elektrik güvenliği

- Elektrikli aletlerin fişleri prize uygun olmalıdır. Fişi hiçbir şekilde değiştirmeyin. Topraklı elektrikli aletler ile herhangi bir adaptör fiş kullanmayın. Değiştirilmemiş fişler ve uygun prizler elektrik şoku riskini azaltır.
- Boru, radyatör, alan, soğutucu gibi topraklı yüzeylerle vücut temasından kaçınm. Vücudunuz topraklı ise elektrik şoku riski artar.
- Elektrikli aletleri yağmura veya ıslak koşullara maruz bırakmayın. Elektrikli aletin içine giren su, elektrik çarpması riskini artırır.
- Kordonu kötü kullanmayın. Kordonu asla elektrikli aleti taşımak, çekmek veya fişini çıkarmak için kullanmayın. Kordonu ısıdan, yağdan, keskin kenarlardan veya hareketli parçalardan uzakta tutun. Hasar görmüş veya dolaşmış kordonlar elektrik şoku riskini artırır.
- Elektrikli aleti dış mekanda kullanırken, dış mekan kullanım için uygun bir uzatma kablosu kullanın. Dış mekan için uygun kordon kullanmak, elektrik şoku riskini azaltır.
- Elektrikli aleti mutlaka nemli bir ortamda çalıştırmamız gerekiyorsa artık akım cihazı (RCD) korumalı bir cihaz kullanın. RCD kullanmak elektrik çarpması riskini azaltır.
- Kordonun ve uzatma kablosunun sağlam ve iyi durumda olup olmadığını kontrol edin. Kordon hasar görmüş ise makineyi asla kullanmayın, tamir için yetkili bir servise bakın. Gerekli olan ölçülerden küçük kabloların kullanılması makine kapasitesinin düşmesi ve aşırı ısınma riski anlamına gelir.
- Makinenin topraklanmış bir prize takılması gerekir. Şebeke voltajının, makinenin nominal değerler plakasında belirtilen voltaja uygun olup olmadığını kontrol edin.
- Kordonun hasar görmemesi için makineyi kullanmaya başladığımızda kordonun arkanızda olduğundan emin olun.



UYARI! Su elektrik sistemine veya motora kaçabileceği ve makineye hasar verebileceği veya kısa devreye neden olabileceği için makineyi basınçlı suyla yıkamayın.

Kişisel güvenlik

- Elektrikli alet kullanırken dikkatinizi yaptığınız işe verin ve sağduyulu olun. Yorgunken veya ilaç, alkol

veya tıbbi tedavi etkisi altında iken elektrikli alet kullanmayın. Elektrikli alet kullanırken bir anlık bir dikkatsizlik, ciddi yaralanmaya neden olabilir.

- **Kişisel koruyucu araçlar kullanın. Daima koruyucu gözlük takın.** Uygun durumlarda toz maskesi, -kaymayan güvenli ayakkabıları, çelik başlık veya kulak koruma aygıtı gibi koruyucu ekipman kullanımı yaralanmaları azaltır.
- **İstenmeyen çalıştırmaları önleyin. Güç kaynağına ve/veya batarya takımına takmadan, aracı kaldırmadan veya çalışmadan önce anahtarın KAPALI-konumunda olduğundan emin olun.** Elektrikli aletleri parmağınız çalıştırma düğmesindeyken taşımak veya açık elektrikli aletlere enerji vermek kazalara davetiye çıkarır.
- **Elektrikli aleti açmadan önce ayarlamalar anahtarlarını veya İngiliz anahtarlarını çıkarın.** Elektrikli aletin dönen kısma takılı bırakılan İngiliz anahtar veya anahtar yaralanmaya neden olabilir.
- **Makul sınırlar dahilinde çalışın. Her zaman düzgün seviye ve dengeyi muhafaza edin.** Bu, elektrikli aletin beklenmedik durumlarda daha iyi kontrolünü sağlar.
- **Uygun giyinin. Bol elbise veya takı giymeyin. Saçınızı, elbisinizi ve eldivenlerinizi hareketli parçalardan uzakta tutun.** Bol elbiseler, takılar veya uzun saç hareketli parçalara takılabilir.
- **Cihazlar toz çekme ve toplama takımı bağlantısı ile geldiyse bunların bağlı olduğundan ve düzgün olarak kullanıldığından emin olun.** Toz toplama kullanımı tozla ilgili tehlikeleri azaltabilir.
- Motor çalışırken bıçaklardan uzakta durun.



UYARI! Titreşime maruz kalmak, kan dolaşımı rahatsızlığı olan kişilerde damar ve sinir hastalıklarına neden olabilir. Titreşime maruz kalmaktan kaynaklanmış olabilecek herhangi bedensel bir belirti duyumsamanız durumunda doktora başvurunuz. Belirti örnekleri şunlardır: uyuşma, duyu kaybı, gidiklanma, iğnelenme, acı, kuvvet kaybı, deri renginde veya durumunda değişiklik. Bu belirtiler genellikle parmaklarda, ellerde ve bileklerde görülür.

Elektrikli alet kullanımı ve bakımı

- Lütfen kullanım kılavuzunu dikkatle okuyun ve makineyi kullanmadan önce talimatları anladığınızdan emin olun.
- Makine sadece beton, tuğla, taş, döküm demir ve çimento borular gibi sert maddeleri kesmek için tasarlanmıştır.



UYARI! Motorlu bir testere yanlış veya dikkatsizce kullanıldığında ciddi, hatta ölümcül yaralanmalara neden olabilecek tehlikeli bir araçtır. Bu Kullanım Kılavuzu'nu okuyarak içeriğini anlamaz son derece önemlidir.

ÇALIŞTIRMA

- **Elektrikli aleti zorlamayın. Uygulamanız için doğru olan elektrikli aleti kullanın.** Doğru elektrikli alet, tasarlandığı oranda işi daha iyi ve güvenli kılar.
- **Anahtar elektrikli aleti açık kapatmıyorsa, elektrikli aleti kullanmayın.** Anahtar ile kontrol edilemeyen elektrikli aletler tehlikelidir ve onarılmalıdır.
- **Herhangi bir ayarlama yapmadan, aksesuarı değiştirmeden veya elektrikli aletleri saklamadan önce elektrikli alettaki güç kaynağı fişini çekin ve/veya pillerini çıkarın.** Bu tür önleyici güvenlik önlemleri, elektrikli aletin kazara çalıştırılma riskini azaltır.
- **Kullanılmayan elektrikli aletleri çocukların erişemeyeceği yerde saklayın ve elektrikli alete veya elektrikli aleti kullanmak üzere bu talimatlara yabancı olan kişilere izin vermeyin.** Elektrikli aletler, eğitimsiz kullanıcıların elinde tehlikelidir.
- **Elektrikli aletlerin bakımını yapın. Hareketli parçaların yanlış konumlandırılması veya bağlanması, parçaların kırılması ve elektrikli aletin çalışmasını etkileyebilecek herhangi bir durum olup olmadığını kontrol edin. Hasarlı ise, kullanmadan önce elektrikli aleti tamir ettirin.** Çoğu kaza yetersiz bakım yapılmış elektrikli aletlerden kaynaklanmaktadır.
- **Kesme araçlarını keskin ve temiz tutun.** Bakımı düzgün yapılmış kesen taraflara sahip kesme araçlarının takılma ihtimali daha az olup kontrol etmesi daha kolaydır.
- **Elektrikli aleti, aksesuarları ve araç parçalarını, vb. çalışma koşullarını ve yapılacak işi göz önünde tutarak bu talimatlara uygun şekilde kullanın.** Elektrikli aletin düşünülen amaçlar dışında kullanılması tehlikeli durumlara neden olabilir.



UYARI! İmalatçının izni olmaksızın makinenin orijinal yapısı hiçbir biçimde değiştirilemez. Her zaman orijinal yedek parça kullanılmalıdır. Yetkili olmayan kişiler tarafından yapılan değişiklikler ve/veya orijinal olmayan parçalar, kullanıcının yaralanmasına ya da ölümüne neden olabilir.

- Çalışma alanında veya kesilecek malzemeden boru veya elektrik kablosu geçmediğinden emin olun.
- Daima gaz borularının yönlendirildiği yeri kontrol edin ve belirleyin. Gaz borularına yakın yerde kesim yapmak daima tehlikelidir. Patlama riski göz önünde bulundurularak kesim işlemi yaparken kıvılcım çıkmadığından emin olun. Göreve konsantre olun ve odaklanın. Dikkatsizlik, ciddi yaralanmalara veya ölüme neden olabilir.
- Yeni bıçakları, nakil sırasında veya saklama süresince herhangi bir hasar olup olmadığını anlamak üzere kontrol edin.
- Makine çalışırken, kesme donanımı koruyucusu her zaman açık olmalıdır.

Tamir

- **Elektrikli aletinizin yalnızca aynı yedek parçalar kullanan uzman bir tamirci tarafından onarılmasını sağlayın.** Bu, elektrikli aletin güvenliğinin sağlanması için gereklidir.

Her zaman sağduyulu davranın

Karşılaşılabileceğiniz tüm olası durumları incelemek mümkün değildir. Her zaman dikkatli olun ve sağduyunuzu kullanın. Kendinizi kullanımla ilgili güvensiz hissettiğiniz bir durumda kalırsanız, çalışmayı bırakın ve uzman tavsiyesi alın. Satıcınızla, servisinizle veya daha deneyimli bir motorlu testere kullanıcıyla irtibata geçin. Kendinize güvenemediğiniz hiçbir işi denemeyin!



UYARI! Yanlış veya dikkatsizce kullanıldığında bu makine, kullanılan veya başkaları açısından ciddi veya ölümcül yaralanmalara yol açabilecek tehlikeli bir araç haline gelebilir.

Çocukların veya makinenin kullanılması konusunda eğitilmemiş yetişkinlerin makineyi kullanmasına veya makinede servis işlemleri yapmasına hiçbir zaman izin vermeyin.

Kullanım kılavuzu içeriğini anladığınızdan emin olmadan hiçbir kimsenin makineyi kullanmasına izin vermeyin.

Hiçbir zaman arızalı bir makineyi kullanmayın. Bu kılavuzda belirtilen güvenlik kontrolleri ile bakım ve servis talimatlarına uyun. Bazı bakım ve servis işlemlerinde sadece yetkili ve kalifiye teknisyenler tarafından yapılması gerekir. Bakım başlığı altındaki talimatlara bakın.

ÇALIŞTIRMA

Çalışma tekniğinin temeli



UYARI! Bu bölümde, motorlu testereyi kullanırken dikkat edilmesi gereken temel güvenlik talimatları verilmiştir. Bu bilgiler, kişisel beceri ve deneyimin yerini asla tutamaz. Güvenli olmadığınızı düşündüğünüz bir durumda karşılaşırsanız, makineyi durdurun ve bir uzmana danışın. Bayinize, servis acentenize veya deneyimli bir motorlu testere kullanıcıya başvurun. Emin olmadığınız hiçbir müdahalede bulunmayın!

Motorlu testereyi bir yana doğru çekmeyin, aksi takdirde bıçaklar sıkışıp kırılarak yaralanmalara neden olabilir.

Bıçağın yan kısmıyla öğütmei kesinlikle denemeyin; bıçak bozulabilir, kırılabilir ve büyük zarara yol açabilir. Sadece kesici kısmı kullanın.

Plastikler elmas bıçak ile kesilirken, bıçak keserken ve kıyarken oluşan ısı nedeniyle malzeme erimesi durumunda geri tepmeye neden olabilir. Elmas bıçakla plastik malzemeleri hiçbir zaman kesmeyin!

Metalde kesme işlemi, yangına yol açabilen kıvılcıklar oluşturur. Makineyi tutuşabilen madde veya gazların yakınında kullanmayınız.

Su ile soğutma

Su ile soğutma her zaman yapılmalıdır. Kuru kesme, ani aşırı ısınmaya ve yaralanma riskiyle birlikte makine ve kesme bıçak arızasına sebep olur.



Düşük bir su basıncında örneğin, su tankı kullanılırken, doğru su akışını elde etmek için sınırlayıcı çıkarılabilir.

NOT! Kayışın kaymasını engellemek için, gazı kısmadan yüksek su akışında kullanmamak önemlidir.

Kesme yöntemi

- Üzerinde çalıştığımız maddeyi, ne olacağını önceden kontrol edebileceğiniz şekilde ve kesilen yer, kesme işlemi sırasında açık kalacak şekilde tutun.

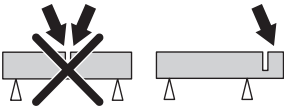

- Makineyi her zaman her iki elinizle sıkıca kavrayarak tutun. Makineyi tutarken, baş parmaklarınız ve diğer parmaklarınız tutamakları iyice kavramalıdır.

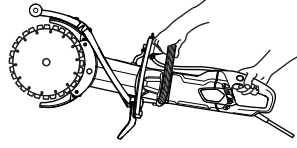

- Makine çalışmaya başladığında bıçağın herhangi bir şeyle temas etmediğinden emin olun.
- Makine maksimum hızda çalışırken kesmeye başlayın.
- Düzgün bir şekilde kesme işlemine başlayın, makineyi zorlamadan veya bıçağa bastırılmadan çalıştırın. Kesme işlemi her zaman maksimum hızda gerçekleştirin.
- Mevcut bir kesimin içinde kesim yaparken kesimin aynı yönde olmasına dikkat edin. Önceden yapılmış bir kesime açılı olarak kesim yapmaktan kaçının, aksi takdirde bıçak sıkışması veya makinenin 'kesiğe tırmanarak' geri tepmesi riski oluşur.

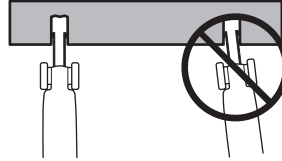

- Her zaman üstten alta doğru kesin.
- Kesiciyi çıkarın ve kesilen yer arasında kalan maddeleri manivela kullanarak çıkarın (B).

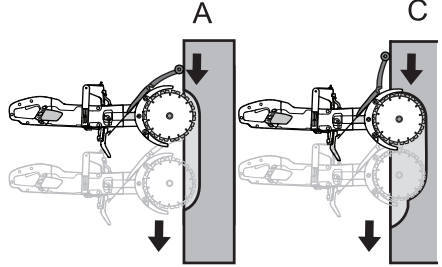

ÇALIŞTIRMA

- Aynı testere kesim yolunu, çalıştığımız parçanın daha içine doğru takip edin (C) ve manivela ile işlemi tekrarlayın.

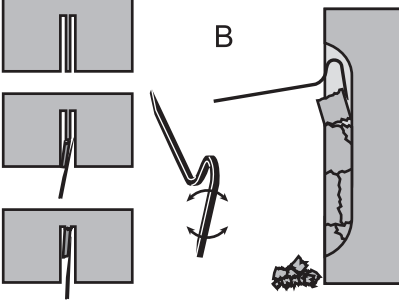

UYARI! Dikey keserken, her zaman kesğin önce üstünden sonra altından kesim yapın. Hiçbir zaman kesğin altından üstüne doğru kesim yapmayın. Bu durum geri tepmeye ve yaralanmalara neden olabilir.

- Üzerinde çalıştığınız maddeyi tamamen kesene kadar bu yöntemi tekrarlayın (D, E).

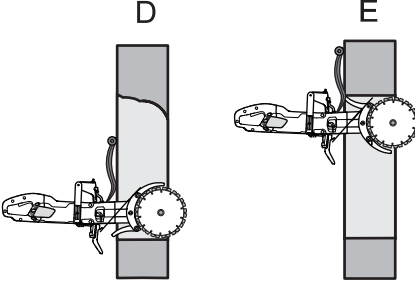

- Bıçak koruyucuları, motorlu testerenin çalışılan parça içinde girdiği derinliğe kolaylıkla uyum sağlayacak şekilde tasarlanmıştır.

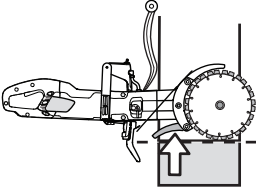

UYARI! Hiçbir koşulda bıçağın yanını kullanarak bilemeyin; bıçak zarar görebilir ya da kırılabilir ve büyük zararlara sebep olabilir. Yalnızca kesme bölümünü kullanın.

Motorlu testereyi bir yana doğru çekmeyin, aksi takdirde bıçaklar sıkışıp kırılarak yaralanmalara neden olabilir.

Kolay kesme

Kolay kesme özelliğini kullanmak için sıçrama koruyucusu ayarlanmalıdır.

- Mandalı açın.

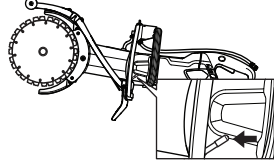

- Sıçrama koruyucusunu yana kaydırın.

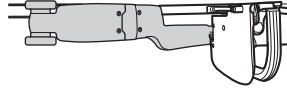
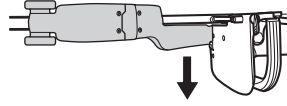

- Mandalı kilitleyin.

Geri tepme

Geri tepme, bıçakların duraklaması (katlanma, sıkışma, bükülme) halinde geri tepme bölgesi olarak adı verilen alanda ortaya çıkan geriye doğru testere hareketidir. Çoğu geri tepme küçüktür ve ön tutma kolunda küçük "sıçramalar" şeklinde hissedilir. Ancak geri tepme çok güçlü de olabilir.

Dikkatsizseniz veya sıkı tutmuyorsanız, testere olduğu gibi üzerinize fırlayabilir.



UYARI! Geri tepme, testerenin gerisin geriye üzerinize fırlamasıyla sonuçlanan çok ani ve şiddetli bir durum olabilir. Ciddi, hatta ölüme sonuçlanabilecek yaralanmalara neden olabilir. Geri tepmeye neyin yol açtığını ve düzgün bir kesme tekniği kullanarak geri tepmeden nasıl kaçınılacağını öğrenmeniz hayati derecede önemlidir.

ÇALIŞTIRMA

Geri tepmenin nedeni

Geri tepme, bıçağın geri tepme bölgesi içinde kesim yapıyorsanız, örneğin "yukarı" veya size doğru kesim yapıyorsanız ortaya çıkar.

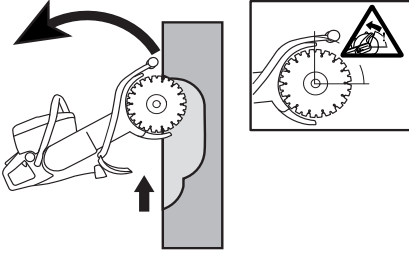

Temel kurallar

- Hiçbir zaman geri tepme bölgesi aktif olarak kesebilecek şekilde, yukarı veya kendinize doğru kesim yapmayın.

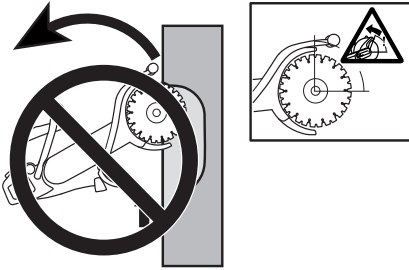

- Makineyi her zaman her iki elinizle sıkıca kavrayarak tutun. Makineyi tutarken, baş parmaklarınız ve diğer parmaklarınız tutamakları iyice kavramalıdır.

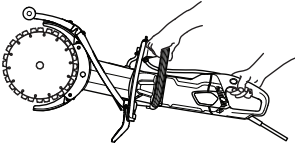

- Dengenizi iyi sağlayın ve yere sağlam basın.
- Dikey keserken, her zaman kesimin önce üstünden sonra altından kesim yapın.
- Kesme işlemini her zaman maksimum hızda gerçekleştirin.
- Bıçak dairesinin üst tarafıyla (geri tepme bölgesi) kesim yapmayın. Kesim yaparken bıçakları bükmekten veya itmekten kaçınm. Bu geri tepmeye yol açabilir.
- Bıçağı daha önce kesilmiş bir yere sokarken dikkatli olun. Kesimin yeteri kadar geniş olmasına ve bıçakların kesik içinde eğik çalışmamasına dikkat edin. Bu geri tepmeye yol açabilir.
- Üzerinde çalıştığımız maddeden uygun bir uzaklıkta durun.
- Asla omzunuzdan daha yukarıda olan bir şeyi kesmeyin.

- Hiçbir zaman merdiven üzerinden kesim yapmayın. Kesme işlemi omuz hizasından yüksekte yapılacaksa platform veya iskele kullanın.

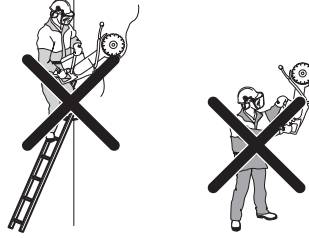

- Üzerinde çalıştığımız maddenin veya ortaya çıkabilecek başka şeylerin, kesilen yerin kapanmasına ve bıçağın kısılmasına neden olabilecek hareketlerine karşı dikkatli olun.

İçeri çekme

İçeri çekme, bıçağın alt kısımları aniden durduğunda veya kesilen yer kapandığında ortaya çıkar. (Bunu önlemek için aşağıdaki "Temel kurallar" ve "Sıkışma/dönme" başlıkları altındaki talimatlara bakın.)

Kısılma/dönme

Kesilen yer birbirine doğru bastırıldığında, sıkışmaya neden olabilir. Makine, aniden çok kuvvetli bir şekilde sıçrayabilir.

Kısılma nasıl engellenebilir?

Üzerinde çalıştığımız maddeyi, kesilen yer kesme işlemi sırasında ve kesme işlemi bittiğinde açık kalacak şekilde tutun.

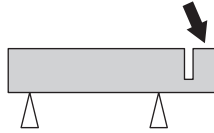

Motorun hızını kontrol edin

Testere çalışma sırasında ve yüksüz olarak tam gazda çalışırken motorun hızını kontrol etmek için düzenli olarak bir devir sayacı kullanın.

ÇALIŞTIRMA VE DURDURMA

Başlamadan önce



UYARI! Başlamadan önce aşağıdaki konulara dikkat ediniz:

Makinenin topraklanmış bir prize takılması gerekir.

Şebeke voltajının, makinenin nominal değerler plakasında belirtilen voltaja uygun olup olmadığını kontrol edin.

Güvenli bir seviyeye sahip olduğunuzdan ve kesici bıçağın hiçbir şeye dokunmadığından emin olun.

Çalışma alanınızda işi olmayan birilerinin bulunmamasına özen gösteriniz.

Su konektörü

- Su hortumunu su kaynağına bağlayın (A). Su akışı, su tıpası aracılığıyla düzenlenir (B).

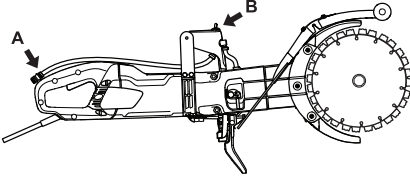

Toprak-arıza kesicisi



UYARI! Alet ile birlikte verilen topraklama hatası devre kesici olmadan aleti asla kullanmayın. Dikkatsizlik, ciddi yaralanmalara ve hatta ölüme neden olabilir.

- Toprak arızası devre kesicisinin açık olduğundan emin olun. LED, toprak arıza kesicisinin açık olduğunu ve makinenin açılabileceğini belirtir. LED açık değilse, SIFIRLA düğmesine (yeşil) basın.



- Toprak arızası devre kesicisini kontrol edin. Makinenin güvenlik donanımının kontrol, bakım ve servisi adlı bölümdeki talimatlara bakınız.

Çalıştırma

- Ön tutamağı sol elle kavrayın.

- Arka tutamağı sağ elinizle kavrayın.

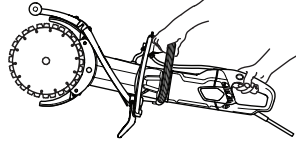

- Güç anahtarını kilidine sağ elinizin baş parmağı ile bastırın ve güç anahtarına basın.

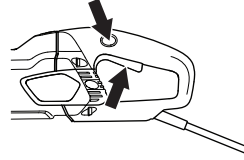

- Makineyi yüküzsüz olarak ve güvenli bir şekilde en az 30 saniye çalıştırın.

Stop

- Güç anahtarını bırakarak motoru durdurun.

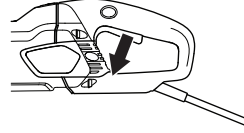

UYARI! Kesim bıçağının, tamamen durana kadar serbest bir şekilde dönmesini sağlayın. Dikkatsizlik, ciddi yaralanmalara neden olabilir.

BAKIM

Genel



UYARI! Kullanıcının, Kullanım Kılavuzu'nun yalnız bu bölümünde belirtilen bakım ve servisi yapması gerekir. Daha kapsamlı işlerin yetkili bir servis tarafından yapılması zorunludur.

Kontrol ve/veya bakım, motor kapah ve fiş çekili iken yapılmalıdır.

Kişisel koruyucu araçlar kullanınız. Kişisel koruyucu araçlar bölümüne bakınız.

Makinenin bakımı gereken şekilde yapılmadığı ve servis ve/veya onarımlar profesyonel biçimde gerçekleştirilmediği takdirde, makinenin kullanım veya çalışma ömrü kısılabılır ve kaza riski artabilir. Daha fazla bilgiye ihtiyaç duyarsanız lütfen size en yakın servise başvurun.

Bakım şeması

Bakım takviminde, makinenizin hangi parçalarının bakım gerektirdiğini ve bakım aralıklarının neler olduğunu görebilirsiniz. Aralıklar, makinenin günlük kullanımına göre hesaplanır ve kullanım oranına göre değişiklik gösterebilir.

	Günlük bakım	Haftalık bakım/40 saat	Aylık bakım
Temizlik	Makineyi temizleyin.		
	Soğutucu hava girişi		
İşlev kontrolü	Genel denetim	Karbon fırçalar	Tahrik tekerleği
	Su sistemi	Motor kayışı	
	Anahtar*		
	Güç anahtarı kilidi*		
	Bıçak koruyucusu*		
	Kesici bıçak**		

Temizlik



UYARI! Makinenin iç kısmını yıkarken yüksek basınçlı sıvı kullanmayın.

Kesme işlemi esnasında makine, nemli hava ve su zerreciklerinin girişine karşı dayanıklılık gösterebilir. Temiz su makinenin performansını etkilemez.

Beton ve tuğla gibi tuz içeren malzemeleri keserken, işinizi tamamladıktan sonra makineyi yıkamalısınız. Temizlik, motorun içerisinde, elektrik parçaları arasında kısa devre oluşmasına ve topraklama hatası devre kesicinin amaçsız olarak kapatılmasına sebep olabilecek tortulaşmaların meydana gelmesi riskini azaltır.

- Her gün işinizi tamamladıktan sonra makineyi temiz su ile yıkayarak temizleyin.
- Makineyi, arka tutma yeri yukarıya gelecek şekilde yerleştirin. Arka tutma yerindeki hava girişlerini temiz su ile yıkayın. Su, ön hava çıkışlarından çıkacaktır.
- Kurumasını hızlandırmak için motoru fişe takın ve yaklaşık 30 saniye kuru olarak çalıştırın.

Soğutucu sistem

- Makine, motor soğutması için etkili bir fan ile donatılmıştır. Makinenin arka tutma yeri tarafından ızgara ile çekilen soğutucu hava, stator ve rotor üzerinden geçerek motor yuvasının ön tarafından çıkar.

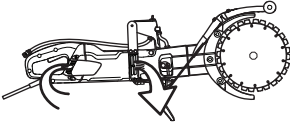

- Makinenin her zaman yeterli miktarda soğutulmasını sağlamak için, soğutucu hava açıklıklarının temiz ve engelsiz olması gerekir. Makineyi basınçlı hava ile düzenli olarak püskürtün.

İşlev kontrolü

Genel denetim



UYARI! Asla hasarlı kablolar kullanmayın. Hasarlı kablolar ciddi ve ölümlü sonuçlanabilecek yaralanmalara neden olabilir.

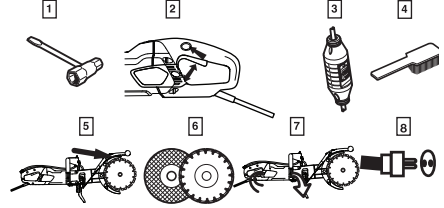

- 1 Somunların ve vidaların sıkılıp sıkılmadığını kontrol edin.
- 2 Güç anahtarının sorunsuz olarak çalışıp çalışmadığını kontrol edin.
- 3 Toprak arızası devre kesicisini kontrol etme
- 4 Makinenin dış kısmını temizleyin.
- 5 Bıçak koruyucusunun kontrol edilmesi
- 6 Kesici bıçağın durumunu kontrol edin.
- 7 Soğutucu hava açıklıklarını kontrol edin ve temizleyin.
- 8 Kordonun ve uzatma kablosunun sağlam ve iyi durumda olup olmadığını kontrol edin. Kordon hasar görmüş ise makineyi asla kullanmayın, tamir için yetkili bir servise baktırın.

Motor kayışı

NOT! Hareket kayışı tamamen kapalı bir yerdedir ve kesme işlemi sırasında toza, kirlenmeye ve mekanik etkilere karşı korunur.

Hareket kayışını germe

- Girintiye bir tornavida sokun.
- Doğru şekilde ayarlanmış bir hareket kayışı, yaklaşık 5 mm hareket edebilmelidir.

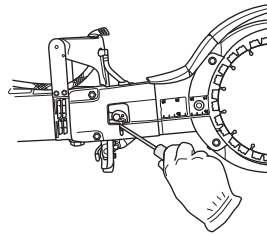

- Motor kayışını gerin.
- İki somunu gevşetin.

BAKIM

- Kelepçe civatasını gevşetin.

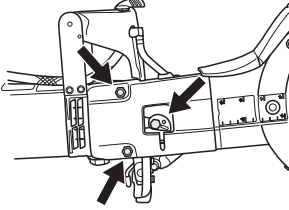

- Eksenrik plakasını bir tornavida veya tork anahtarı ile saat yönünün aksine döndürün. Böylece çubuk ileriye itilerek motor kayışı sıkılır.

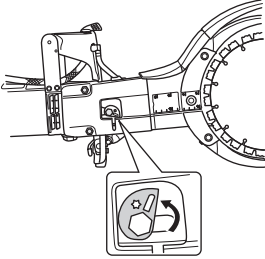

- Somunları sıkın.
- Cıvatayı sıkın. Vidaları sıkarken oynamaması için eksenrik plakasını sabit tutun.

NOT! Yeni bir motor kayışı, 30-60 dakikalık çalışmadan sonra bir kez gerilmelidir.

Hareket kayışının değiştirilmesi

- Kayış gerginliğini gevşetin.
- Bıçakları çıkarın.

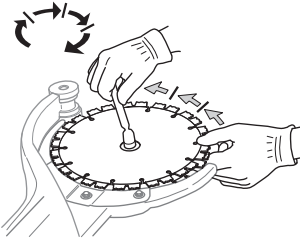

- Somunları, kelepçe civatasını ve eksenrik milini gevşeterek kayış kapağını çıkarın.

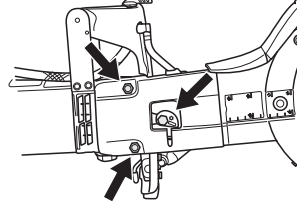

- Su hortumunu gevşetin.

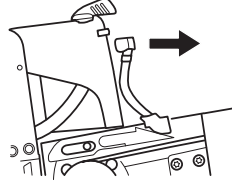

- Motor dişlisini gevşetin. Tutmak için bir anahtar kullanın. (Tutmak için İngiliz anahtarı veya tutma aleti kullanılabilir.)

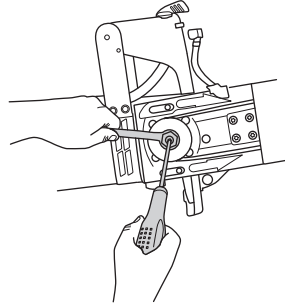

- Makineden düz bir şekilde çekerek kesme kolunu çıkarın.

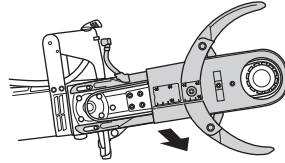

- Kesme kolundaki koruyucuları tutan beş vidayı gevşetin.

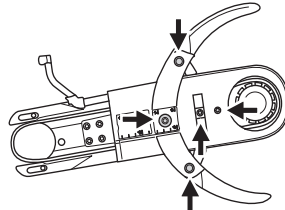

- Eski motor kayışını çıkarın ve yenisini takın.

BAKIM

- Korumucuları tekrar kesme koluna takın.
- Motor dişlisini sıkarken kesme kolunu makineye takın.
- Su hortumunu yerine takın.
- Kayış kapağını, somunları, kelepçe civatasını ve eksantrik milini yerine takın.
- Bıçakları yerine takın ve somunu sıkın. "Bıçakların takılması" başlığı altındaki talimatlara bakın.
- Motor kayışını gerin ve somunları ve civatayı sıkın. "Hareket kayışının incelenmesi ve ayarlanması" başlığı altındaki talimatlara bakın.

ÖNEMLİ! Kesme işleminden önce kayışı sıkıştırmayı ve kayış ayarını kontrol etmeyi unutmayın. "Hareket kayışının incelenmesi ve ayarlanması" başlığı altındaki talimatlara bakın.

Karbon fırçaları değiştirme

- Karbon fırçaları en az ayda bir kez kontrol edin. Karbon fırçalar yıpranmış, çatlaklı veya bir şekilde deforme olmuşsa yeni fırçalarla değiştirilmelidir.
- Fırçalar değiştirildiğinde tüm karbon fırçaların değiştirilmesi gerekir.
- Her iki vidayı da gevşeterek kontrol kapağını çıkarın.

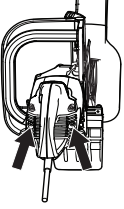

- Karbon fırçayı tutan kablunun vidasını sökün. Şimdi, yayı kaldırın ve fırça halkasındaki karbon fırçayı dışarı çıkarın.

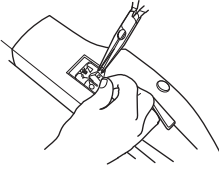

- Fırça halkalarını, kuru bir fırça ile temizleyin.
- Tozu dikkatlice dışarı üfleyin.
- Yeni karbon fırçaları yerleştirin ve aynı zamanda fırça halkalarına kolayca kayıp kaymadıklarını kontrol edin.
- Yayları katlayın ve kabloyu sıkın.
- Yeni karbon fırçalar, boş durumda yaklaşık 40 dakika çalıştırılmalıdır.

Su tıpası

- Sınırlayıcıyı kontrol edin ve gerekiyorsa yenisini takın. Şekli bozulmuş, yıpranmış veya hasarlı hortumları kullanmayın.

Atma, ıskartaya çıkarma

Bu ürün, yerel gereksinimler uyarınca uygun bir geri dönüşüm istasyonuna gönderilmelidir.

Bu ürüne doğru önemin verilmesini sağlayarak, çevreye ve insanlara olabilecek potansiyel negatif etkisini önlemeye yardımcı olabilirsiniz, aksi takdirde bu ürünün yanlış atık yönetimi olması durumunda negatif etkiler olabilir.

Bu ürünün geri dönüşümü hakkında daha ayrıntılı bilgi için belediyeinize, mahalli atık hizmetinize veya ürünü satın aldığınız mağazaya danışın.

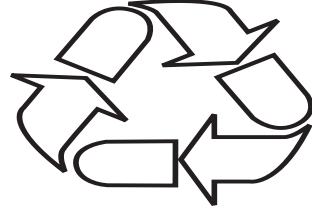

TEKNİK BİLGİLER

Teknik bilgiler

Teknik bilgiler	K 4000 Cut-n-Break	
Koruma sınıfı	I	
Maks. bıçak hızı, rpm	230V, 50Hz	4200
	120V, 60Hz	3900
Nominal voltaj, V		
Europe	230	
Birleşik Krallık	110	
Nominal çıkış, W		
Europe	230V, 50Hz	2700/12 A
Birleşik Krallık	110V, 50Hz	2200/20 A
Ağırlık		
Kablo paketsiz el tipi kesici (kesim bıçakları hariç), kg/lb	8.4 / 18.5	
Kablo paketsiz el tipi kesici (kesim bıçakları dahil), kg/lb	8.9 / 19.6	
Su ile soğutma		
Su ile soğutma	Evet	
Su konektörü	"Gardena" türü	
Tavsiye edilen su basıncı, bar/PSI	0.5-8 / 7.3-116	

Gürültü emisyonları (1 nolu dipnota bakınız)	
Ses gücü düzeyi, ölçülmüş dB(A)	115
Ses düzeyi (2 nolu dipnota bakınız)	
Operatörün kulağında ses basıncı düzeyi, dB (A)	104
Denk vibrasyon düzeyleri, a_{hvec} (bkz. not 3)	
Ön kulp, m/s ²	3.6
Arka sap, m/s ²	3.8

Not 1: Çevreye gürültü emisyonları, EN 60745-1'e uygun olarak ses gücü (L_{WA}) şeklinde ölçülmüştür. Ses güç seviyesi için bildirilen verilerde 3 dB(A) değerinde belirsizlik mevcuttur.

Not 2: EN 60745-1'e göre ses basıncı düzeyi. Ses basınç seviyesi için bildirilen verilerde 3 dB(A) değerinde belirsizlik mevcuttur.

Not 3: EN 60745-2-22 doğrultusunda denk vibrasyon düzeyi, çeşitli çalışma koşulları altındaki vibrasyon düzeyleri için zaman ağırlıklı enerji toplamı olarak hesaplanır. Vibrasyon düzeyi için bildirilen verilerin tipik istatistik dağılımı (standart sapması) 1,5 m/s² şeklindedir.

Kesme donanımı

Kesici bıçak, mm/inç	Dişli oranı	Maksimum çevresel hız, m/s	Kesme derinliği, mm/inç
230 / 9	45 / 79	60	400 / 16

Tavsiye edilen kablo ölçüleri

Kablo alanı	1,5 mm ²	2,5 mm ²
Giriş gerilimi 100-120 V	20 m	40 m
Giriş gerilimi 220-240 V	30 m	50 m

TEKNİK BİLGİLER

Uygunluk konusunda AB deklarasyonu

(Sadece Avrupa için geçerlidir)

Husqvarna AB, SE-561 82 Huskvarna, İsveç, tel.: +46-36-146500, 2018 yılı ve sonraki yılların seri numaralarından itibaren (yıl, ilgili seri numarasıyla birlikte nominal değerler plakası üzerinde açıkça belirtilmiştir) **Husqvarna K 4000 Cut-n-Break** taşınabilir kesme makinesinin aşağıdaki KONSEY DİREKTİFİ gereksinimlerine uygun olduğunu yegane sorumluluğu altında beyan eder:

- 17 Mayıs 2006 tarihli, "makinelere ilgili", **2006/42/EC**.
- "elektromanyetik uygunluk hakkında" başlıklı, 26 Şubat 2014 tarih ve **2014/30/AB** sayılı KONSEY DİREKTİFİ ve geçerli ekler.
- 8 Haziran 2011 tarihli, "belli tehlikeli maddelerin kısıtlanmasına ilişkin" **2011/65/EU**.

Uygulanan standartlar: EN ISO 12100:2010, EN 55014-1:2006+A1:2009+A2:2011, EN 55014-2:1997+A1:2001+A2:2008, EN 61000-3-2:2014, EN 61000-3-3:2013, EN 60745-1:2009, EN 60745-2-22:2011+A11:2013.

Partille, 1 Ocak 2018

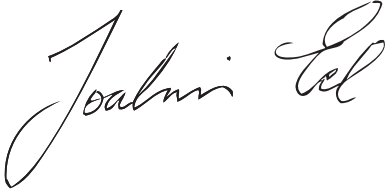

Joakim Ed

Küresel AR-GE Müdürü

Construction Equipment Husqvarna AB

(Husqvarna AB yetkili temsilcisi ve teknik dokümantasyon sorumlusu.)

EXPLICAȚIA SIMBOLURILOR

Simboluri pe mașină:

AVERTISMENT! Mașina poate deveni o unealtă periculoasă și poate produce raniri grave sau mortale ale utilizatorului sau a altor persoane, în cazul în care este folosită în mod greșit sau neglijent.

Citiți cu atenție instrucțiunile de utilizare și asigurați-vă că ați înțeles conținutul înainte de a folosi mașina.

Purtați echipament individual de protecție. A se vedea instrucțiunile de la paragraful Echipamentul individual de protecție.

Acest produs corespunde normelor prevăzute în indicațiile CE.

AVERTISMENT! Se produce praful tăiere; acesta poate cauza leziuni dacă este inhalat. Utilizați o mască de respirație aprobată. Asigurați întotdeauna o bună ventilație.

AVERTISMENT! Scănteile provocate de disc pot duce la aprinderea materialelor inflamabile, cum ar fi: benzină, lemn, iarbă uscată, etc.

Trebuie utilizată întotdeauna răcirea cu apă.

AVERTISMENT! Retururile pot fi bruște, rapide și violente și pot cauza răni care pot provoca moartea. Citiți și înțelegeți instrucțiunile din manual înainte de utilizarea aparatului.

AVERTISMENT! Asigurați-vă că lamele nu sunt fisurate sau deteriorate în vreun fel.

AVERTISMENT! Nu utilizați lame de ferăstrău circulare

Tăiați întotdeauna în direcția corectă. Consultați instrucțiunile de siguranță.

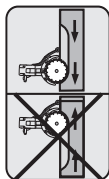

Plăcuță indicatoare

Rândul 1: Marcă, model (X,Y)

Rândul 2: Nr. de serie cu data de fabricație (Y, W, X): An, săptămână, nr. de secvență

Rândul 3: Nr. produs (X)

Rândul 4: Producător

Rândul 5: A: Turația maximă a arborelui de ieșire, B: Diametrul discului, C: Diametrul bolului discului

Rândul 6: D: Tensiunea de intrare, E: Curent de intrare, F: Frecvența de intrare

Rândul 7: Țara de origine

Marcarea mediului înconjurător.

Simbolurile de pe produs sau de pe ambalaj indică faptul că acest produs nu poate fi aruncat împreună cu deșeurile menajere. Trebuie trimis în schimb la o stație de reciclare corespunzătoare pentru recuperarea echipamentelor electrice și electronice.



Asigurându-vă că aveți grijă de acest produs în mod corect, puteți ajuta la neutralizarea impactului negativ potențial asupra mediului înconjurător și asupra persoanelor; în caz contrar, poate duce la gestionarea incorectă a deșeurilor acestui produs.

Pentru informații mai detaliate referitoare la reciclarea acestui produs, contactați autoritățile, serviciul pentru deșeurile menajere sau magazinul de unde ați achiziționat produsul.

Simbolurile suplimentare/etichetele de pe mașină se referă la condiții speciale de certificare pentru anumite piețe de desfacere.

EXPLICAȚIA SIMBOLURILOR

Explicația nivelurilor de avertizare

Avertismentele sunt împărțite pe trei niveluri.

AVERTISMENT!



AVERTISMENT! Indică o situație periculoasă care, dacă nu este evitată, va avea ca rezultat decesul sau vătămări corporale grave.

ATENȚIE!



ATENȚIE! Indică o situație periculoasă care, dacă nu este evitată, se poate solda cu vătămări corporale minore sau moderate.

NOTĂ!

NOTĂ! Se utilizează pentru abordarea practicilor necorelate cu vătămările corporale.

CUPRINS

Conținut

EXPLICAȚIA SIMBOLURILOR

Simboluri pe mașină:	24
Explicația nivelurilor de avertizare	25

CUPRINS

Conținut	26
----------------	----

PREZENTARE

Stimate client!	27
-----------------------	----

PĂRȚILE COMPONENTE

Componentele motofierăstrăului	28
--------------------------------------	----

ECHIPAMENTUL DE PROTECȚIE AL

UTILAJULUI

Generalități	29
--------------------	----

DISCURILE

Generalități	31
Discuri diamantate pentru diverse materiale	31
Răcire cu apă	31
Ascuțirea discurilor diamantate	31
Transport și depozitare	31

MONTAJ

Montaj	32
--------------	----

UTILIZAREA

Echipamentul de protecție	33
Avertismente generale privind siguranța	33
Reguli principale de lucru	36

PORNIRE ȘI OPRIRE

Înainte de a începe	39
Pornire	39
Oprire	39

ÎNȚREȚINERE

Generalități	40
Planificarea întreținerii	40
Curățarea	41
Inspecție funcțională	41
Înlocuirea perilor de carbon	43
Robinet de apă	43
Eliminare, dezafectare	43

DATE TEHNICE

Date tehnice	44
Echipament pentru operații de tăiere	44
Dimensiuni recomandate ale cablului	44
Declaratie de conformitate EC	45

Stimate client!

Vă mulțumim că ați ales produsele Husqvarna!

Sperăm să fiți mulțumit de mașina dumneavoastră și că aceasta vă va însoți un timp îndelungat. Achiziționarea unuia dintre produsele noastre vă oferă acces la ajutorul profesional referitor la lucrări de reparații și service. Dacă vânzătorul cu amănuntul care vă vinde aparatul nu este unul dintre distribuitorii noștri autorizați, întrebați-l adresa celui mai apropiat atelier de service.

Sperăm ca acest manual de utilizare să vă fie foarte util. Asigurați-vă că acest manual este întotdeauna la îndemână la locul de muncă. Prin a urma conținutul acestuia (folosire, service, întreținere etc) veți putea prelungi considerabil viața de lucru a mașinii, cât și valoarea ei la revânzare. În cazul în care vindeți mașina, aveți grijă să dați noului proprietar manualul de utilizare.

Peste 300 de ani de inovații

Husqvarna AB este o companie suedeză bazată pe o tradiție care datează încă din 1689, când regele suedez Carol XI a ordonat construirea unei fabrici pentru producția de muschete. În acele vremuri, existau deja fundamentele aptitudinilor tehnice aflate la baza dezvoltării unora dintre produsele de talie mondială din domeniul cum ar fi armele de vânatoare, bicicletele, motocicletele, aparatura casnică, mașinile de cusut și produsele de exterior.

Husqvarna este liderul global în produsele electrice de utilizare în exterior pentru exploatarea pădurilor, întreținerea parcurilor și îngrijirea peluzelor și a grădinilor, precum și al echipamentelor de tăiere și al uneltelor diamantate pentru industriile de construcții și prelucrare a pietrei.

Responsabilitatea utilizatorului

Proprietarul/angajatorul este responsabil să se asigure că operatorul deține cunoștințe suficiente despre operarea în siguranță a utilajului. Supervizorii și operatorii trebuie să citească și să înțeleagă Manualul de utilizare. Trebuie să cunoască detaliat:

- Instrucțiunile de siguranță ale utilajului.
- Gama de aplicații și limitările utilajului.
- Modul în care trebuie folosit și întreținut utilajul.

Legislația națională poate reglementa utilizarea acestui dispozitiv. Aflați ce legislație este în vigoare în locul în care lucrați înainte de a utiliza dispozitivul.

Clauza de rezervare a producătorului

Toate informațiile cuprinse în Manualul utilizatorului erau corecte în momentul imprimării acestuia.

Husqvarna AB lucrează în mod continuu pentru dezvoltarea produselor sale și de aceea își rezervă dreptul de a modifica produsele în ceea ce privește printre altele forma și înfățișarea, fără obligația de a comunica aceasta în prealabil.

PĂRȚILE COMPONENTE

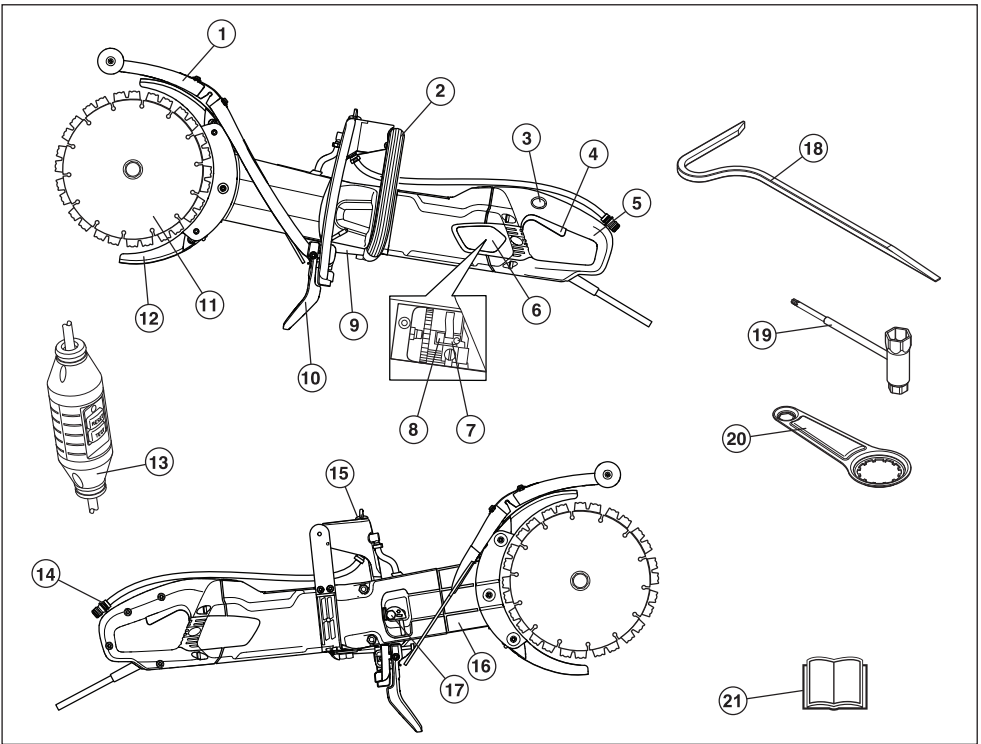

Componentele motofierăstrăului

- | | |
|---|-------------------------------------|
| 1 Apărătoare de noroi | 12 Apărătoare lame |
| 2 Maneta anterioară | 13 Întrerupător de punere la pământ |
| 3 Dispozitiv de blocare pentru comutator de pornire | 14 Racord apă |
| 4 Comutator | 15 Robinet de apă |
| 5 Maneta posterioară | 16 Braț de tăiere |
| 6 Capac al orificiului de vizitare | 17 Întinzător de curea |
| 7 Perii de carbon | 18 Instrument spargere |
| 8 Opritor cu perii | 19 Cheie combinată |
| 9 Plăcuță indicatoare | 20 Instrument rulmenți |
| 10 Apărătoare de noroi | 21 Instrucțiuni de utilizare |
| 11 Lame | |

ECHIPAMENTUL DE PROTECȚIE AL UTILAJULUI

Generalități

În acest capitol se explică diferitele detalii de siguranță ale mașinii, care este rolul lor, precum și controlul și întreținerea ce trebuie executate pentru a vă asigura că acestea funcționează. A se vedea capitolul Părțile componente pentru localizarea acestor detalii pe mașina Dvs.



AVERTISMENT! Nu folosiți niciodată o mașină cu dispozitive de siguranță defecte. Urmați instrucțiunile de control, întreținere și service conform punctelor din acest capitol.

Pentru orice formă de service și reparație a mașinii se cer cunoștințe speciale. Aceasta este în mod special valabilă pentru echipamentul de siguranță al mașinii. Dacă mașina eșuează la vreuna dintre verificările de mai jos, duceți-o la atelierul de specialitate. La cumpărarea oricărui dintre produsele noastre vă garantăm că stăm la dispoziție cu reparații și service de specialitate. Dacă magazinul unde s-a vândut mașina nu dispune de atelier de reparații, rugați-i să vă dea adresa celui mai apropiat atelier de reparații.

Comutator

Comutatorul de pornire trebuie utilizat pentru a porni și opri aparatul.

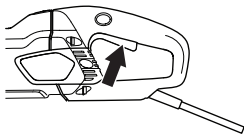

Verificarea comutatorului de pornire

- Porniți aparatul, eliberați comutatorul de pornire și verificați dacă motorul și lama de tăiere se opresc.

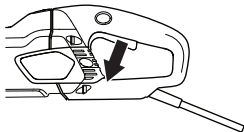

- Un comutator de pornire defect trebuie înlocuit la un atelier de service autorizat.

Dispozitiv de blocare pentru comutator de pornire

Dispozitivul de blocare a comutatorului de pornire este destinat evitării acționării accidentale a comutatorului. Când se apasă

dispozitivul de blocare (A), se eliberează comutatorul de pornire (B).

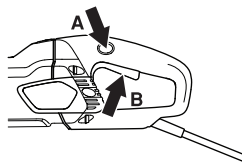

Dispozitivul de blocare a comutatorului de pornire rămâne apăsat atâta timp cât comutatorul de pornire este apăsat. Atunci când se eliberează clema de pe mâner, atât comutatorul de pornire, cât și dispozitivul de blocare a comutatorului de pornire sunt resetate. Această mișcare este controlată de două arcuri de rapel independente. Această poziție duce la oprirea aparatului și la blocarea comutatorului de pornire.

Verificarea dispozitivului de blocare a comutatorului de pornire

- Asigurați-vă că comutatorul de pornire este blocat atunci când dispozitivul de blocare a comutatorului de pornire este în poziția sa inițială.

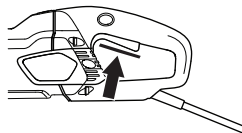

- Apăsați dispozitivul de blocare a comutatorului de pornire și asigurați-vă că revine la poziția inițială când îl eliberați.

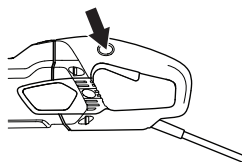

- Verificați dacă comutatorul de pornire și dispozitivul de blocare a comutatorului de pornire se mișcă liber și că arcul de rapel funcționează corespunzător.

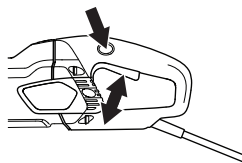

- Porniți utilajul, eliberați comutatorul și asigurați-vă că motorul și lamele se opresc.

Pornire treptată și protecție la suprasarcină

Aparatul este dotat cu pornire treptată controlată electronic și protecție la suprasarcină.

Motorul începe să vibreze dacă aparatul este încărcat peste un anumit nivel. Dacă se reduce încărcarea, motorul revine la starea sa normală și tăierea poate fi reluată.

ECHIPAMENTUL DE PROTECȚIE AL UTILAJULUI

Sistemul electronic va tăia curentul după un timp stabilit dacă aparatul continuă să funcționeze cu un motor care vibrează. Cu cât este mai mare încărcarea, cu atât mai rapidă va fi oprirea.

Sistemul electronic taie curentul imediat dacă lama se blochează.

Apărătoare lame

Această apărătoare este montată deasupra și dedesubtul lamei de tăiere și este destinată să împiedice ca piesele lamei sau fragmente de la tăiere să fie aruncate spre utilizator.

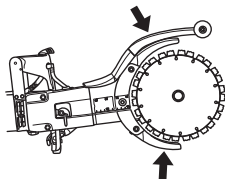

Verificarea apărătoarelor lamei



AVERTISMENT! Asigurați-vă întotdeauna că toate apărătoarele sunt montate corespunzător înainte de a porni utilajul. Verificați dacă lama de tăiere este montată corect și nu prezintă semne de deteriorare. O lamă de tăiere deteriorată poate duce la răni. A se vedea instrucțiunile la paragraful Montaj.

- Verificați apărătoarea: trebuie să fie întreagă și nu trebuie să prezinte fisuri sau deformări.
- Nu utilizați niciodată o apărătoare defectă sau o apărătoare care nu a fost montată corect.

Apărătoare de noroi

Apărătoarea împotriva stropirii oferă protecție împotriva reziduurilor, lichidelor și a betonului umed care sunt proiectate.

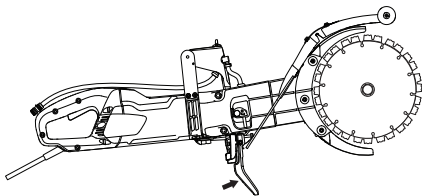

Verificarea apărătoarei împotriva stropirii

Asigurați-vă că nu există crăpături sau găuri provocate de betonul umed care lovește apărătoarea împotriva stropirii. Înlocuiți apărătoarea dacă este deteriorată.

Înterupător de punere la pământ

Înterupătoarele de scurtcircuit pentru legarea la masă sunt pentru protecție în cazul în care are loc un scurtcircuit electric.

LED-ul indică dacă înterupătorul de scurtcircuit pentru legarea la masă este pornit și dacă aparatul poate fi pornit. Dacă LED-ul nu este pornit, apăsați butonul RESETARE (verde).



Verificați înterupătorul de scurtcircuit la legarea la masă.

- Conectați aparatul la priză. Apăsați butonul RESETARE (verde) și LED-ul roșu se aprinde.



- Porniți aparatul.
- Apăsați butonul TESTARE (albastru).



- Înterupătorul de scurtcircuit pentru legarea la masă trebuie să se declanșeze, iar aparatul se oprește imediat. În caz contrar, contactați distribuitorul.
- Resetați cu ajutorul butonului RESETARE (verde).

Generalități



AVERTISMENT! O lamă de tăiere poate pleni și poate produce răni operatorului.

Discul de tăiere trebuie verificat atât înainte de asamblarea pe fierăstrău, cât și în timpul utilizării, în mod frecvent. Căutați crăpături, segmente pierdute (discuri diamantate) sau piese rupte. Nu utilizați discurile deteriorate.

Testați integritatea fiecărui disc nou utilizându-l la turație maximă timp de circa 1 minut.

Utilizați exclusiv lame originale proiectate de Husqvarna pentru a fi utilizate cu acest aparat.

Husqvarna emite avertismente și recomandări pentru utilizarea și întreținerea corespunzătoare a lamelor. Aceste avertismente însoțesc lamele de tăiere. Citiți și urmați toate instrucțiunile oferite de Husqvarna.

- Acest aparat trebuie utilizat numai cu lamele cu diamant special proiectate de la Husqvarna destinate pentru modelul Cut-n-Break. Lamele au o roată de curea integrată și sunt aprobate pentru tăierea manuală.
- Discurile diamantate se compun dintr-un corp de oțel cu segmente care conțin diamante industriale.
- Totdeauna utilizați discuri diamantate ascuțite.
- Asigurați-vă că lamele nu sunt fisurate sau deteriorate în vreun fel. Înlocuiți lamele, dacă este necesar.

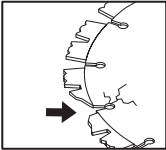

Discuri diamantate pentru diverse materiale



AVERTISMENT! Nu utilizați o lamă de tăiere pentru orice alte materiale decât cele pentru care a fost proiectată.

Nu utilizați niciodată un disc diamantat pentru a tăia material plastic. Căldura degajată în timpul tăierii poate topi plasticul, acesta se poate lipi de disc și poate provoca recul.

Tăierea în metal generează scântei care pot provoca incendii. Nu utilizați aparatul în apropierea substanțelor sau a gazelor inflamabile.

- Lamele cu diamant sunt ideale pentru zidărie și beton armat. Solicitați asistență din partea distribuitorului pentru a alege produsul corect.

- Discurile diamantate sunt disponibile în mai multe clase de duritate. Un disc diamantat "moale" are o durată de funcționare relativ scurtă și capacitate de tăiere mare. Se folosește pentru a tăia materiale dure, cum ar fi granitul și betonul dur. Un disc diamantat "dur" are o durată de funcționare mai lungă și capacitate de tăiere redusă, fiind destinată tăierii materialelor moi, cum ar fi cărămida și asfaltul.

Răcire cu apă



AVERTISMENT! Lamele cu diamant răcite sunt proiectate pentru tăierea prin procedeu umed, continuu, aplicându-se apă, pentru a se preveni încălzirea, care poate deforma lama cu diamant, ducând la deteriorarea utilajului și la rănirea personală.

- Trebuie utilizată întotdeauna răcirea cu apă.
- Utilizarea lamelor pentru tăiere prin procedeu umed fără apă poate cauza acumularea căldurii, ceea ce poate duce la degradarea performanțelor și la grave deteriorări ale lamelor, reprezentând și un pericol privind siguranța.
- Apa răcește lama și îi sporește durata de funcționare reducând, totodată, și formarea depunerilor de praf.



Ascuțirea discurilor diamantate

Discurile diamantate se pot toci în cazul aplicării unei presiuni de deplasare necorespunzătoare sau în cazul tăierii anumitor materiale, cum ar fi betonul cu armătură puternică. Lucrul cu o lamă cu diamant tocită produce supraîncălzire, ceea ce poate duce la slăbirea segmentelor de diamant.

Ascuțiți lamele tăind un material moale, cum ar fi gresie sau cărămidă.

Transport și depozitare

- Asigurați-vă că aparatul poate fi utilizat în siguranță și că lamele sunt protejate în mod corect în timpul transportului și depozitării aparatului.
- Înainte de utilizare inspectați toate lamele, să nu fi fost deteriorate la transportare sau depozitare.

MONTAJ

Montaj



AVERTISMENT! Scoateți întotdeauna fișa de conectare din priză înainte de curățare, întreținere sau asamblare.

Asamblarea lamelor

- Lamele Husqvarna sunt fabricate special Ți aprobate pentru tăierea manuală, cu dispozitivul K 3000 Cut-n-Break. Discurile au roȚi de curea integrate Ți trebuie înlocuite în perechi.
- Lărgiți piuliȚele și bolȚul de prindere care eliberează bara. Acest lucru va plasa cureaua de transmisie într-o poziȚie mai favorabilă, referitor la asamblarea noilor lame. **Cureaua de transmisie nu se fixează atât de ușor.**

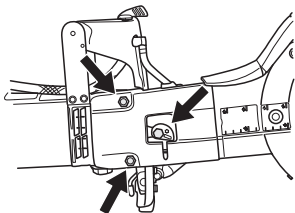

- Demontați vechile lame, lărgind piuliȚa centrală. Verificați cureaua de transmisie, să nu fie uzată, atunci când demontați lamele. Când înlocuiți cureaua de transmisie, consultați instrucȚiunile din subcapitolul „Înlocuirea curelei de transmisie”.

AVERTISMENT! Este foarte important ca lamele să se rotească atunci când se strânge piuliȚa. Acest lucru asigură faptul că cureaua nu este prinsă între jumăȚăȚile integrate ale roȚii de curea de pe lame, atunci când lamele/cureaua de transmisie sunt prinse cu piuliȚa. În mod ideal, acest lucru se efectuează alternativ, adică strângeți puțin, rotiți puțin și repetați, până când lamele sunt fixate.

- PoziȚionați lamele pe fiecare latură a brațului de tăiere. Asigurați-vă că orificiile ambelor bolȚuri de ghidare din jumăȚăȚile de curea de transmisie sunt aliniate, astfel încât să corespundă cu orificiile șaibe și, de asemenea, din piuliȚa. Acum, montați ansamblul bolȚului cu șaibă cu bolȚurile de

ghidare. Cuplul de torsiune pentru bolȚul care susȚine lama este: 15 Nm (130 in.lb).

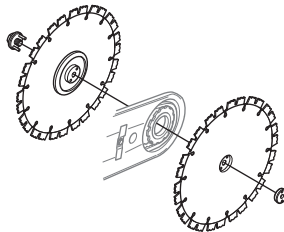

AVERTISMENT! Nu uitați să strângeți cureaua și să verificați ajustarea curelei înainte de a tăia. Consultați instrucȚiunile de la subcapitolul „Inspectarea și ajustarea curelei de transmisie”.

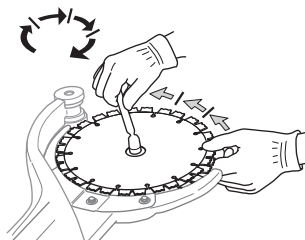

ProtecȚia pentru lame

- Apărătoarele trebuie montate întotdeauna pe utilaj. Asigurați-vă că apărătoarele sunt fixate bine și că funcȚionează, înainte de a începe să tăiați.

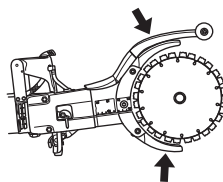

Echipamentul de protecție

Generalități

Nu folosiți niciodată mașina dacă nu puteți cere ajutorul cuiva în caz de accident.

Echipament personal de protecția muncii

La orice folosire a mașinii trebuie folosit un echipament de protecție personal omologat. Echipamentul de protecție personal nu elimină riscul de rănire dar reduce efectul unei răniri în cazul unui accident. Cereți ajutor la magazinul de vânzare pentru alegerea echipamentului.



AVERTISMENT! Utilizarea unor produse precum cuțite, polizoare, mașini de găurit, mașini care șlefuiesc sau modelează materialul poate genera praf și vapori ce pot conține substanțe chimice periculoase. Verificați natura materialului pe care intenționați să-l procesați și utilizați un aparat de respirat corespunzător.

Expunerea pe termen lung la zgomot poate avea ca rezultat o afecțiune ireversibilă a auzului. Utilizați întotdeauna un sistem omologat de protecție a auzului. Ascultați semnalele de avertisment sau strigătele când purtați echipament pentru protecția auzului. Îndepărtați întotdeauna protecția pentru auz imediat ce se oprește motorul.

Folosiți întotdeauna:

- Cască de protecție aprobată.
- Protecția auzului.
- Dispozitive omologate de protecție a ochilor. Dacă se folosește o mască de protecție trebuie să se folosească și ochelari de protecție omologați. Ochelari de protecție omologați înseamnă aceia care îndeplinesc standardul ANSI Z87.1 pentru SUA sau EN 166 pentru țările Pieții Comune. Maska de protecție trebuie să corespundă standardului EN 1731.
- Echipament de protecție respiratorie aprobat.
- Mănuși de protecție.
- Mănuși de protecție rezistente, care asigură priză bună.
- Haine potrivite, rezistente și confortabile, care nu îngreunează libertatea în mișcare. La tăiere se produc scântei care pot aprinde articolele de îmbrăcăminte. Husqvarna recomandă purtarea de articole vestimentare din bumbac ignifug sau denim dens. Nu purtați îmbrăcăminte din material precum nailon, poliester sau vâscoză. Dacă se aprind, aceste materiale se pot topi și se pot lipi de piele. Nu purtați pantalonii scurți
- Cizme cu bombou de oțel și talpă cu aderență bună.

Alte echipamente de protecție



ATENȚIE! Se pot genera scântei care pot provoca un incendiu atunci când lucrați cu utilajul. Păstrați în permanență echipamentele de stins incendiile la îndemână.

- Stingător de incendiu
- Trusa de prim-ajutor

Avertismente generale privind siguranța

Această secțiune descrie instrucțiunile de siguranță fundamentale pentru utilizarea echipamentului. Aceste informații nu trebuie să înlocuiască niciodată aptitudinile profesionale și experiența. Dacă vă aflați într-o situație în care vă simțiți nesigur, opriți-vă și solicitați asistență profesională. Contactați distribuitorul, agentul de service sau un utilizator de mașini de găurit experimentat. Nu încercați nicio activitate asupra căreia vă simțiți nesigur!

- Citiți cu atenție instrucțiunile de utilizare și asigurați-vă că ați înțeles conținutul înainte de a folosi mașina. Se recomandă ca primii operatori să beneficieze, de asemenea, de instruirea practică înainte de a utiliza aparatul.
- Rețineți că este responsabilitatea dvs., ca operator, să nu expuneți alte persoane sau proprietatea acestora la accidente sau pericole.
- Utilajul trebuie păstrat în stare de curățenie. Indicatoarele și autocolantele trebuie să fie complet lizibile.



AVERTISMENT! Citiți toate avertismentele privind siguranța și toate instrucțiunile. Nerespectarea avertismentelor și instrucțiunilor poate avea ca rezultat electrocutarea, incendiul și/sau răni grave.

Păstrați toate avertismentele și instrucțiunile pentru consultări ulterioare.

Termenul „unealtă electrică” folosit în avertismente se referă la unealta electrică (cu cablu) acționată de la rețeaua de alimentare sau la unealta electrică (fără cablu) acționată de baterii.

Siguranța zonei de lucru

- **Păstrați zona de lucru curată și bine iluminată.** Zonele dezordonate și întunecoase provoacă accidente.
- **Nu acționați unelte electrice în atmosfere explozive, cum ar fi prezența lichidelor, gazelor și prafului inflamabile.** Unelele electrice produc scântei care pot aprinde praful sau aburii.
- **Țineți copiii și spectatorii departe în timpul acționării unei unelte electrice.** Distragerea atenției poate cauza pierderea controlului.
- Nu utilizați aparatul în condiții meteorologice nefavorabile: ceață, ploaie, vânt puternic, ger, etc. Lucrul pe vreme rea este obositor și poate duce la apariția de situații periculoase cum ar fi suprafețele alunecoase.

UTILIZAREA

- Nu începeți să lucrați cu motorul până când locul de muncă nu a fost eliberat și nu v-ați asigurat stabilitatea picioarelor. Atenție la obstacolele de mișcare neașteptate. Asigurați-vă că în timpul lucrului nu se vor desprinde și nu vor cădea materiale care pot provoca accidente. Procedați cu atenție în cazul în care lucrați pe teren înclinat.



AVERTISMENT! Distanța de siguranță față de motorul este de 15 metri. Sunteți responsabil ca animale și spectatori să nu se afle în zona de lucru. Nu începeți să tăiați până când locul de muncă nu a fost eliberat și nu v-ați asigurat o poziție stabilă.

Siguranța privind echipamentul electric

- Fișele de conectare ale unei electrice trebuie să corespundă prizei. Nu modificați niciodată fișa de conectare în niciun fel. Nu utilizați nicio fișă de conectare a adaptorului cu unelte electrice cu împământare (legate la masă). Fișele de conectare nemodificate și prizele potrivite vor reduce pericolul de electrocutare.
- Evitați contactul cu corpul a suprafețelor de împământare sau legate la masă, cum ar fi țevi, radiatoare, plite și răcitoare. Există un pericol sporit de electrocutare dacă împământarea sau legarea la masă se face prin corpul dvs.
- Nu expuneți uneltele electrice la ploaie sau la condiții de umezeală. Apa care pătrunde într-o unelță electrică va spori pericolul de electrocutare.
- Nu folosiți cablul în mod abuziv. Nu utilizați niciodată cablul la transportare, tragerea sau deconectarea unei electrice. Țineți cablul departe de căldură, ulei, muchii ascuțite sau piese în mișcare. Cablurile avariate sau încălțite sporesc pericolul de electrocutare.
- Când acționați o unelță electrică în exterior, utilizați un cordon de racord potrivit pentru utilizarea în exterior. Folosirea unui cablu potrivit pentru utilizarea în exterior reduce pericolul de electrocutare.
- Dacă funcționarea unei unelte electrice într-o locație cu umiditate mare nu poate fi evitată, utilizați un dispozitiv de protecție împotriva curentului rezidual (RCD). Folosirea unui dispozitiv pentru curent rezidual reduce pericolul de electrocutare.
- Verificați dacă cordorul de racord și cablul sunt intacte și într-o stare bună. Nu utilizați niciodată aparatul în cazul în care cablul este avariât; duceți-l la un atelier de service autorizat pentru reparații. Un cablu subdimensionat reprezintă un pericol de capacitate redusă a aparatului sau de supraîncălzire.
- Aparatul trebuie conectat la o priză cu împământare. Verificați că tensiunea rețelei de alimentare corespunde cu cea prezentată pe plăcuța indicatoare de pe aparat.

- Asigurați-vă că acest cablu se află în spatele dvs. atunci când începeți să utilizați aparatul, astfel încât cablul să nu fie avariât.



AVERTISMENT! Nu spălați aparatul cu un spălător cu presiune ridicată, deoarece apa poate pătrunde în sistemul electric sau în motor și poate produce avarii sau scurtcircuitate la aparat.

Siguranța personală

- Fiți atent la ceea ce faceți și acționați o unelță electrică în mod rezonabil. Nu utilizați o unelță electrică când sunteți obosit sau sub influența drogurilor, alcoolului sau medicamentelor. Un moment de neatenție în timpul acționării uneltelor electrice poate duce la răni grave.
- Utilizați echipamentul personal de protecție. Purtați întotdeauna ochelari de protecție. Echipamentul de protecție, cum ar fi masca de praf, încălțăminte de protecție împotriva alunecării, cască sau dispozitivele de protecție pentru urechi utilizate în condiții corespunzătoare vor reduce răniurile.
- Evitați pornirea accidentală. Verificați dacă comutatorul este în poziția OPRIT înainte de conectarea la o sursă de alimentare și/sau la baterii, înainte de ridicarea sau transportarea uneltei. Transportarea uneltelor electrice având degetul poziționat pe comutator sau activarea uneltelor electrice care au comutatorul pornit produc accidente.
- Îndepărtați toate paneele de reglare sau cheile fixe înaintea pornirii unei electrice. O cheie fixă sau o cheie rămasă atașată la o piesă rotativă a unei electrice poate duce la răni.
- Nu întindeți prea mult. Păstrați mereu starea și echilibrul corespunzător. Acest lucru vă permite un control mai bun al unei electrice în situații neașteptate.
- Îmbrăcați-vă corespunzător. Nu purtați haine largi sau bijuterii. Țineți părul, îmbrăcămintea și mănușile departe de piesele în mișcare. Hainele largi, bijuteriile sau părul lung pot fi prinse în piesele în mișcare.
- Dacă dispozitivele sunt dotate cu racorduri la instalații de extragere și colectare a prafului, asigurați-vă că acestea sunt conectate și utilizate corespunzător. Colectarea prafului poate reduce pericolul provocat de acesta.
- Păstrați distanța față de lame când motorul este pornit.



AVERTISMENT! Expunerea îndelungată la vibrații poate să ducă la vătămarea aparatului circulator sau a nervilor la persoane cu circulație slabă de sânge. Luați legătura cu medicul Dvs. dacă observați simptome care pot avea legătură cu o expunere îndelungată la vibrații. Exemple de astfel de simptome sunt amorteala, pierderea sensibilității pielii, "furnicări", "înțepături", durere, pierderea sau reducerea forței normale, schimbări ale culorii sau suprafeței pielii. Aceste simptome apar de regulă în degete, mâini și la încheieturile mâinilor.

UTILIZAREA

Utilizarea și întreținerea uneielctrice

- Vă rugăm să citiți cu atenție manualul operatorului și să vă asigurați că înțelegeți instrucțiunile înainte de a utiliza aparatul.
- Aparatul este destinat numai tăierii materialelor dure, cum ar fi betonul, cărămida, materialelor de zidărie, precum și a țevilor de oțel și ciment turnate.



AVERTISMENT! Motofierăstrăul poate fi un instrument periculos în cazul în care nu este utilizat cu atenție sau este utilizat în mod necorespunzător și poate provoca vătămări grave sau chiar moartea. Este foarte important să citiți și să înțelegeți conținutul prezentului Manual al utilizatorului.

- **Nu forțați unealta electrică. Utilizați unealta electrică potrivită pentru aplicația dvs.** Unealta electrică potrivită va face ca lucrul să fie mai bun și mai sigur la viteză pentru care a fost proiectată.
- **Nu utilizați unealta electrică în cazul în care comutatorul nu o pornește sau o oprește.** Orice unealtă electrică ce nu poate fi controlată cu ajutorul comutatorului este periculoasă și trebuie reparată.
- **Deconectați fișa de conectare de la sursa de alimentare și/ sau bateria uneielctrice înainte de a face reglări, de a schimba accesoriul sau de a depozita unelte electrice.** Astfel de măsuri preventive de siguranță reduc riscul pornirii accidentale a uneielctrice.
- **Nu lăsați uneltele electrice nefolosite la îndemâna copiilor și nu permiteți persoanelor care nu sunt familiarizate cu unealta electrică sau cu aceste instrucțiuni să o acționeze.** Uneltele electrice sunt periculoase în mâinile utilizatorilor neinstruiți.
- **Întrețineți uneltele electrice.** Verificați centrarea sau legarea incorectă a pieselor în mișcare, ruperea pieselor și orice alte stări care pot afecta funcționarea uneielctrice electrice. Dacă este avariata, duceți unealta electrică la reparat înainte de a o utiliza. Multe accidente sunt provocate de uneltele electrice prost întreținute.
- **Păstrați uneltele de tăiere ascuțite și curate.** Este mai puțin probabil ca uneltele de tăiere cu tășuri ascuțite întreținute corespunzător să se blocheze și sunt mai ușor de controlat.
- **Utilizați unealta electrică, accesoriile și piesele din unelaltă, etc. în conformitate cu aceste instrucțiuni, luând în considerare și condițiile de lucru și activitatea care urmează să fie efectuată.** Utilizarea uneielctrice electrice pentru alte operații decât cele pentru care a fost proiectată poate duce la situații periculoase.



AVERTISMENT! Orice modificare a construcției originale a mașinii este interzisă fără aprobarea fabricantului. Folosiți întotdeauna piese de schimb originale. Modificări sau accesoriul neautorizate pot să ducă la răniri serioase, sau accidente mortale ale utilizatorului sau a altor persoane.

- Asigurați-vă că în zona de lucru sau în materialul care urmează să se taie nu există trasee de conducte sau de cabluri.
- Verificați și marcați întotdeauna locul în care țevile de gaz sunt trasate. Tăierea în apropiere de țevile de gaz atrage întotdeauna după sine situații periculoase. Asigurați-vă că nu se produc scântei la tăiere ținând seama de pericolul de explozie. Rămâneți concentrat și atent asupra lucrului. Neatenția poate duce la răniri grave sau la moarte.
- Verificați noile lame pentru a descoperi avarii cauzate în timpul transportului sau a depozitării.
- Apăratoarea pentru echipamentul de tăiere trebuie să fie întotdeauna montată atunci când aparatul funcționează.

Service

- **Duceți unealta electrică la service la o persoană calificată, utilizând numai piese de rezervă identice.** Acest lucru va asigura păstrarea siguranței uneielctrice.

Procedați permanent conform raționamentului de bun simț

Nu este posibil să prezentăm toate situațiile imaginabile cu care vă puteți confrunta. Lucrați întotdeauna cu atenție și luați decizii de bun simț. Dacă vă aflați într-o situație în care vă simțiți nesigur, opriți-vă și solicitați asistență expertă. Contactați distribuitorul, agentul de service sau un utilizator de freze electrice experimentat. Nu începeți nicio activitate asupra căreia vă simțiți nesigur.



AVERTISMENT! Mașina poate deveni o unelaltă periculoasă și poate produce răniri grave sau mortale ale utilizatorului sau a altor persoane, în cazul în care este folosită în mod greșit sau neglijent.

Nu permiteți copiilor sau altor persoane neinstruite în operaarea utilajului să îl utilizeze sau să îl depaneze.

Nu lăsați niciodată o altă persoană să folosească mașina înainte de a vă asigura că conținutul din instrucțiunile de folosire sunt înțelese.

Nu utilizați niciodată un aparat care este defect. Efectuați verificările de siguranță, operațiile de întreținere și de service descrise în acest manual. Anumite operații de întreținere și de service trebuie efectuate de specialiști instruiți și calificați. Consultați instrucțiunile din subcapitolul Întreținerea.

Reguli principale de lucru



AVERTISMENT! Această secțiune conține indicații elementare de siguranță pentru utilizarea motofierăstrăului. Aceste informații nu pot suplini deprinderile și experiența profesională. În cazul în care nu vă simțiți în siguranță, opriți-vă și solicitați asistența unor experți. Luați legătura cu dealer-ul, agentul de service sau cu un utilizator experimentat al utilajului. Nu încercați să efectuați lucrări de care nu sunteți sigur!

Nu trageți freza electrică într-o parte; acest lucru poate cauza blocarea sau ruperea lamei ce poate avea ca rezultat rănirea persoanelor.

Evitați sub orice formă șlefuirea cu partea laterală a lamei; aceasta va fi avariata cu siguranță, se va rupe și poate provoca o avariere imensă. Utilizați numai partea pentru tăiere.

Tăierea plasticului cu o lamă cu diamant poate produce un retur atunci când materialul se topește din cauza căldurii produse la tăiere și se lipește de lamă. Nu tăiați niciodată materiale plastice cu un disc diamantat!

Tăierea în metal generează scântei care pot provoca incendii. Nu utilizați aparatul în apropierea substanțelor sau a gazelor inflamabile.

Răcire cu apă

Trebuie utilizată întotdeauna răcirea cu apă. Tăierea în mediu uscat provoacă imediat supraîncălzirea și defectarea uneltei și a discului, cu risc de vătămări corporale.



La o presiune scăzută a apei, de exemplu atunci când se utilizează un rezervor de apă, limitatorul poate fi demontat, pentru a se obține debitul de apă corect.

AVERTISMENT! Este important să nu se utilizeze un debit de apă prea mare fără utilizarea supapei de admisie, deoarece cureaua poate aluneca.

Tehnica de tăiere

- Sprijiniți piesa prelucrată în așa fel încât să puteți prevedea ce urmează să se întâmple. Tăietura trebuie să rămână deschisă în timpul tăierii.



- Țineți ferm aparatul cu amândouă mâinile. Țineți-l cu mânerul fixat între degetul mare și celelalte degete.

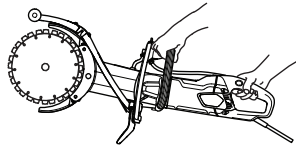

- Verificați dacă lama nu se află în contact cu nimic altceva atunci când aparatul este pornit
- Începeți să tăiați după ce aparatul a ajuns la turația maximă.
- Începeți să tăiați lin. Lăsați aparatul să avanseze fără a forța sau împinge discul. Efectuați tăierile la turația maximă.
- Tăiați în aceeași direcție când tăiați pe o tăietură de ieșire. Evitați tăierea în unghi fața de tăietura anterioară; în caz contrar există riscul ca discul să se blocheze sau ca utilajul să „urce în tăietură” și să provoace recul.

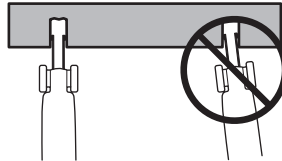

- Tăiați întotdeauna de sus în jos (A).
- Îndepărtați freza și utilizați o rangă cu gheare pentru a elimina materialul rămas în tăietură (B).

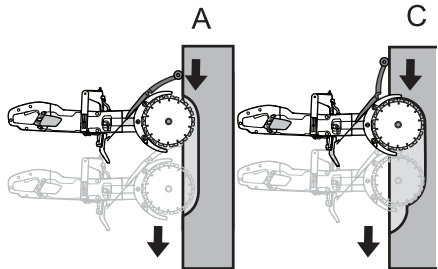

UTILIZAREA

- Urmăriți aceeași tăietură, dar mai în interiorul piesei procesate (C) și repetați activitatea cu ranga cu gheare.

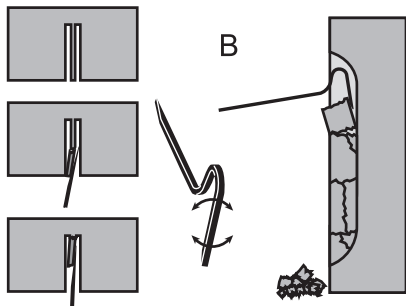

AVERTISMENT! Când tăiați vertical, tăiați întotdeauna din partea superioară a tăieturii în jos. Nu tăiați niciodată din partea inferioară în sus. Acest lucru poate duce la recul și poate avea ca rezultat rănirea personală.

- Repetăți această metodă de lucru până când se obține adâncimea de tăiere necesară (D, E).

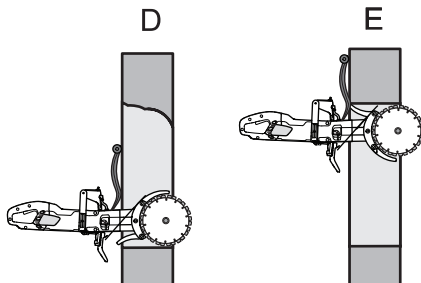

- Apărătoarele lamei sunt proiectate pentru a se adapta ușor la adâncimea tăieturii executate în elementul procesat.

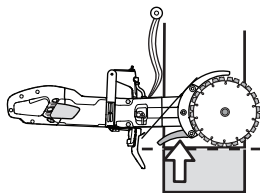

AVERTISMENT! Evitați întotdeauna tăierea cu partea laterală a lamei; aproape sigur lama se va deteriora sau se va rupe și poate provoca daune imense. Utilizați numai secțiunea de tăiere.

Nu trageți freza electrică într-o parte; acest lucru poate cauza blocarea sau ruperea lamei ce poate avea ca rezultat rănirea persoanelor.

Tăierea nivelată

Pentru a permite tăierea nivelată, apărătoarea de noroi trebuie ajustată.

- Eliberați clichetul.

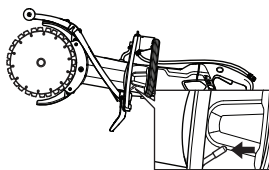

- Glișați apărătoarea de noroi lateral.

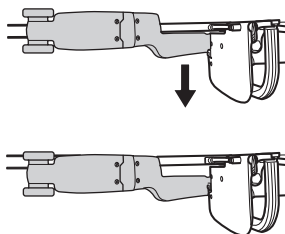

- Blocați clichetul.

Recul

Reculul este o deplasare bruscă a ferăstrăului spre spate, care poate avea loc dacă lamele sunt oprite (prinse, blocate, răsucite) în așa-numita zonă de recul. Majoritatea reculerilor au intensitate scăzută și se simt ca mici „smucituri” în mânerul frontal. Totuși, reculul poate fi foarte puternic. Dacă nu sunteți atent sau dacă aveți o priză slabă asupra ferăstrăului, acesta poate fi azvârlit înapoi până la dvs.



AVERTISMENT! Reculul poate fi foarte brusc și violent, azvârlind ferăstrăul până la dvs. Acesta poate cauza răni grave, chiar fatale. Este vital să înțelegeți ce cauzează reculul și cum să îl evitați, utilizând o tehnică de tăiere adecvată.

Cauza reculului

Reculul este cauzat de tăierea cu zona de recul a lamei, de exemplu când tăiați „în sus” sau spre dvs.

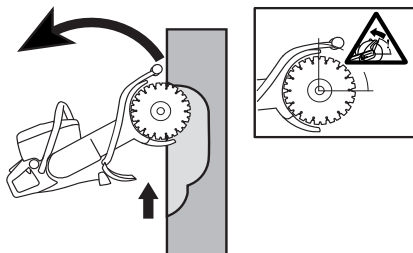

UTILIZAREA

Reguli generale

- Nu tăiați niciodată în sus sau spre dvs., astfel încât zona de recul să taie în mod activ.

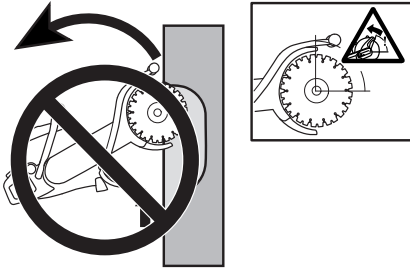

- Țineți ferm aparatul cu amândouă mâinile. Țineți-l cu mânerul fixat între degetul mare și celelalte degete.

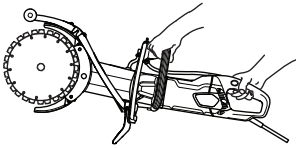

- Asigurați-vă un echilibru corespunzător și stabilitatea picioarelor.
- Când tăiați vertical, tăiați întotdeauna din partea superioară a tăieturii în jos.
- Efectuați tăierile la turație maximă.
- Nu tăiați cu segmentul superior (zona de recul) a lamei. Evitați răscucirea sau împingerea lamelor lateral în tăietură. Acest lucru poate cauza recul.
- Atenție la introducerea discului într-o tăietură existentă. Asigurați-vă că tăietura este destul de lată și că lamele nu sunt poziționate în unghi în tăietură. Acest lucru poate cauza recul.
- Păstrați o distanță confortabilă față de piesa prelucrată.
- Niciodată nu tăiați deasupra înălțimii umerilor.
- Nu tăiați niciodată de pe o scară. Utilizați o platformă sau un eșafodaj dacă tăiați la o înălțime mai mare decât cea a umărului.

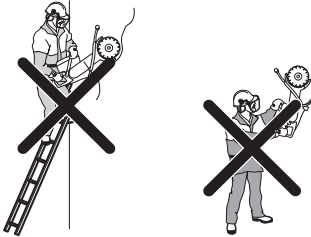

- Fiți pregătit pentru deplasarea piesei sau pentru alte evenimente care pot strânge tăietura și bloca discul.

Atragerea

Prinderea are loc când secțiunile inferioare ale lamelor se opresc brusc sau când tăietura se închide. (Pentru a evita acest lucru,

consultați instrucțiunile din subcapitolele „Reguli de bază” și „Blocarea/rotația”, dedesubt.)

Prindere/rotire

Dacă marginile tăieturii se închid, discul se poate bloca. Mașina poate fi smucită violent în jos.

Cum se poate evita prinderea discului

Sprijiți piesa prelucrată în așa fel, încât tăietura să rămână deschisă pe durata operației de tăiere și după terminarea acesteia.

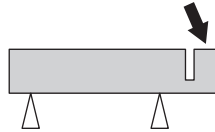

Verificați turația motorului

Verificați în mod regulat turația motorului (cu ajutorul unui turometru) la temperatură de lucru, admisie completă și fără sarcină.

PORNIRE ȘI OPRIRE

Înainte de a începe



AVERTISMENT! Înainte de pornire trebuie observate următoarele:

Aparatul trebuie conectat la o priză cu împământare.

Verificați că tensiunea rețelei de alimentare corespunde cu cea prezentată pe plăcuța indicatoare de pe aparat.

Asigurați-vă că aveți o bază sigură și că lama de tăiere nu poate atinge nimic altceva.

Aveți grijă ca nici o persoană neautorizată să nu se afle în zona de lucru.

Racord apă

- Racordați furtunul de apă la conductă (A).

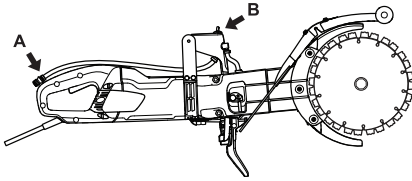

Înterupător de punere la pământ



AVERTISMENT! Nu utilizați niciodată unealta fără ca întrerupătorul de scurtcircuit pentru legarea la masă să fie furnizat împreună cu unealta. Neatenția poate duce la răni grave sau chiar la moarte.

- Asigurați-vă că întrerupătorul de scurtcircuit pentru legarea la masă este pornit. LED-ul indică dacă întrerupătorul de scurtcircuit pentru legarea la masă este pornit și dacă aparatul poate fi pornit. Dacă LED-ul nu este pornit, apăsați butonul RESETARE (verde).



- Verificați întrerupătorul de scurtcircuit pentru legarea la masă. A se vedea instrucțiunile de la paragraful Verificare, întreținere și service pentru echipamentul de siguranță al mașinii.

Pornire

- Prindeți mânerul din față cu mâna stângă.
- Prindeți mânerul din spate cu mâna dreaptă.

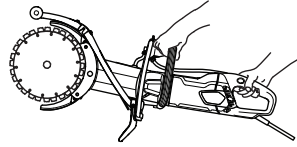

- Apăsați dispozitivul de blocarea a comutatorului de pornire cu degetul mare de la mâna dreaptă și apăsați comutatorul de pornire.

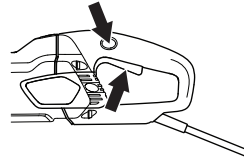

- Acționați aparatul descărcat și într-un mod sigur timp de cel puțin 30 de secunde.

Oprire

- Oprii motorul eliberând comutatorul de pornire.

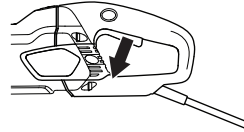

AVERTISMENT! Asigurați-vă că discul se poate roti liber până la oprirea completă. Neglijența poate conduce la vătămări corporale grave.

ÎNȚREȚINERE

Generalități



AVERTISMENT! Utilizatorul poate efectua doar acele lucrări de întreținere și service care sunt descrise în acest manual de utilizare. Intervenții mai cuprinzătoare trebuie efectuate de un atelier de service autorizat.

Inspecția și/sau întreținerea trebuie să fie efectuate cu motorul oprit și cu fișa deconectată.

Purtați echipament individual de protecție. A se vedea instrucțiunile de la paragraful Echipamentul individual de protecție.

Durata de viață sau de funcționare a aparatului se poate reduce, iar riscul de accidente se poate mări dacă întreținerea aparatului nu este efectuată corect, iar reglarea și/sau reparațiile nu sunt executate în mod profesional. Dacă aveți nevoie de informații ulterioare, vă rugăm contactați cel mai apropiat atelier de service.

Planificarea întreținerii

În programul de întreținere puteți vedea care dintre componentele utilajului necesită întreținere și la ce intervale trebuie să fie efectuată aceasta. Intervalele se calculează pe baza utilizării zilnice a utilajului și pot varia în funcție de rata de utilizare.

	Întreținere zilnică	Întreținere săptămânală/la 40 de ore	Întreținere lunară
Curățarea	Curățați mașina.		
	Răcitorul de admisie a aerului		
Inspecție funcțională	Inspecție generală	Perii de carbon	Roată de antrenare
	Sistemul de apă	Cureaua de transmisie	
	Comutator*		
	Dispozitiv de blocare pentru comutator de pornire*		
	Apărătoare pentru lamă*		
Lamă de tăiere**			

Curățarea



AVERTISMENT! Nu utilizați un spălător cu presiune ridicată atunci când clătiți partea interioară a aparatului.

Aparatul poate rezista să primească aer umed și împoasă în timpul procesului de tăiere. Apa curată nu afectează funcționarea aparatului.

La tăierea materialelor, cum ar fi betonul sau cărămida, materiale ce pot conține sare, trebuie să clătiți aparatul după terminarea lucrului. Curățarea reduce pericolul de depuneri în interiorul motorului, lucru ce poate cauza scurgeri de curent între componentele electrice, care la rândul lor, pot cauza oprirea accidentală a întrerupătoarelor de scurtcircuit.

- Curățați zilnic aparatul, clătindu-l cu apă curată după terminarea lucrului.
- Poziționați aparatul cu mânerul din partea din spate orientat în sus. Clătiți cu apă curată tuburile de aspirație de la mânerul din partea din spate. Apa va ieși prin orificiile de aerisire din partea din față.
- Conectați fișa și efectuați uscarea motorului timp de aproximativ 30 de secunde pentru a o accelera.

Sistemul de răcire

- Aparatul este dotat cu un ventilator eficient pentru a răci motorul. Aerul de răcire care este atras prin grătar cu ajutorul mânerului din spate al aparatului trece peste stator și rotor și în afară prin partea din față a carcasei motorului.

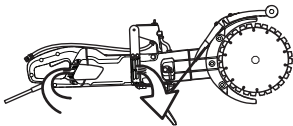

- Pentru ca aparatul să fie întotdeauna răcit suficient, orificiile aerului de răcire trebuie să fie păstrate curate. Suflați aparatul în mod regulat cu aer comprimat.

Inspecție funcțională

Inspecție generală



AVERTISMENT! Nu utilizați niciodată cabluri avariate. Acestea pot cauza răni grave, chiar fatale.

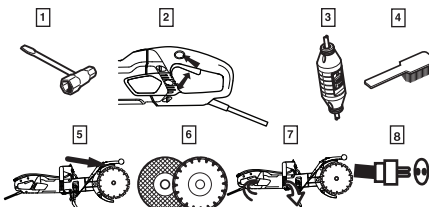

- 1 Verificați ca Țuruburile Ți piuliȚele să fie bine strânse.

- 2 Verificați dacă comutatorul de pornire funcționează fără întrerupere.
- 3 Verificați întrerupătorul de scurtcircuit la legarea la masă.
- 4 Curățați mașina în exterior.
- 5 Verificarea apărătoarei lamei
- 6 Verificați starea lamei de tăiere.
- 7 Verificați și curățați orificiile pentru aerul de răcire.
- 8 Verificați dacă cordonul de racord și cablul sunt intacte și într-o stare bună. Nu utilizați niciodată aparatul în cazul în care cablul este avariat; duceți-l la un atelier de service autorizat pentru reparații.

Cureaua de transmisie

AVERTISMENT! Cureaua de transmisie este complet acoperită și ferită de praf, murdărie și deteriorare mecanică.

Tensionarea curelei de transmisie

- Verificați tensiunea curelei de transmisie. Introduceți o șurubelniță în creștătură.
- O curea de transmisie corect ajustată trebuie să aibă o deplasare de aproximativ 5 mm.

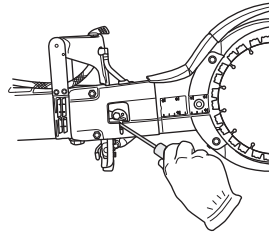

- Strângeți cureaua de transmisie.
- Lărgiți cele două piulițe.
- Lărgiți bolțul de prindere.

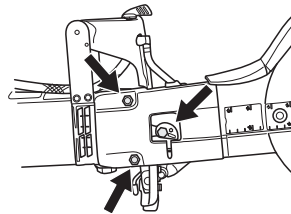

ÎNȚREȚINERE

- Răsuciți placa excentrică în sensul invers acelor de ceas cu o șurubelniță. Astfel, cureaua de transmisie se strânge, bara fiind împinsă înainte.

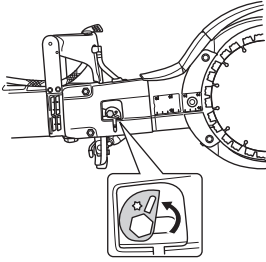

- Strângeți piulițele.
- Înșurubați bine bolțul. Țineți placa excentrică fix, astfel încât să nu se deplaseze în timp ce strângeți șuruburile.

AVERTISMENT! O nouă curea de transmisie va fi strânsă la fiecare 30-60 de minute de funcționare.

Înlocuirea curelei de transmisie

- Detensionați cureaua.
- Demontați lamele.

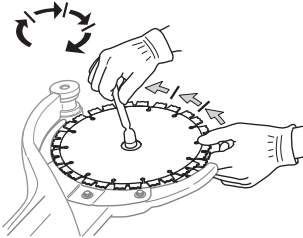

- Scoateți capacul curelei, lărgind piulițele, bolțul de prindere și cama excentrică.

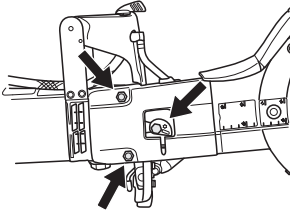

- Lărgiți furtunul de apă.

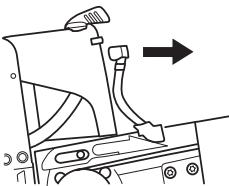

- Lărgiți mecanismul de acționare. Utilizați o cheie de piulițe ca contra- priză. (Cheia combinată sau instrumentul pentru rulmenți pot fi utilizate ca și contra- priză.)

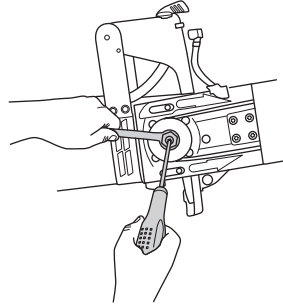

- Scoateți brațul de tăiere, trăgându-l drept din utilaj.

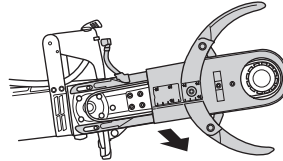

- Lărgiți cele cinci șuruburi care fixează apărătoarele de brațul de tăiere.

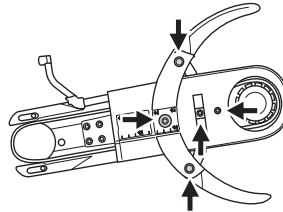

- Scoateți cureaua de transmisie veche și introduceți una nouă.
- Reatașați apărătoarele pe brațul de tăiere.
- Montați brațul de tăiere pe utilaj în timp ce strângeți roata conducătoare.
- Reatașați furtunul de apă.
- Reatașați capacul curelei, piulițele, bolțul de prindere și cama excentrică.
- Remontați lamele și strângeți piulița. Consultați instrucțiunile din subcapitolul „Asamblarea lamelor”.
- Strângeți cureaua de transmisie, piulițele și bolțurile. Consultați instrucțiunile de la subcapitolul „Inspectarea și ajustarea curelei de transmisie”.

IMPORTANT! Nu uitați să strângeți cureaua și să verificați ajustarea curelei înainte de a tăia. Consultați instrucțiunile de la subcapitolul „Inspectarea și ajustarea curelei de transmisie”.

Înlocuirea periilor de carbon

- Verificați periile de carbon cel puțin o dată pe lună. Periile de carbon trebuie să fie înlocuite cu perii noi dacă sunt uzate, crăpate sau deformate în orice alt mod.
- Toate periile de carbon trebuie înlocuite atunci când sunt înlocuite periile.
- Îndepărtați capacul orificiului de vizitare slăbind ambele șuruburi.

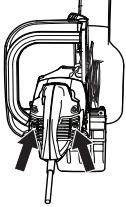

- Desfaceți șuruburile cablului care susține peria de carbon. Acum ridicați arcul, apoi scoateți peria de carbon din opritorul cu perii.

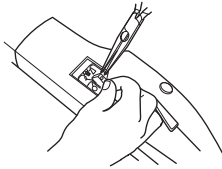

- Curățați opritoarele cu perii cu o perie uscată.
- Suflați cu atenție praful.
- Montați noile perii de carbon și, în același timp, verificați dacă acestea glisează ușor în opritoarele cu perii.
- Apăsăți arcurile și strângeți cablul.
- Noile perii de carbon trebuie puse în funcțiune timp de aproximativ 40 de minute în timp ce aparatul nu este utilizat.

Robinet de apă

- Verificați și curățați restrictorul, dacă este necesar. Nu utilizați furtunuri deformate, uzate sau deteriorate.

Eliminare, dezafectare

Acest produs trebuie trimis la un centru de reciclare abilitat în conformitate cu cerințele locale.

Asigurându-vă că aveți grijă de acest produs în mod corect, puteți ajuta la neutralizarea impactului negativ potențial asupra mediului înconjurător și asupra persoanelor; în caz contrar, poate duce la gestionarea incorectă a deșeurilor acestui produs.

Pentru informații mai detaliate referitoare la reciclarea acestui produs, contactați autoritățile, serviciul pentru deșeurii menajere sau magazinul de unde ați achiziționat produsul.

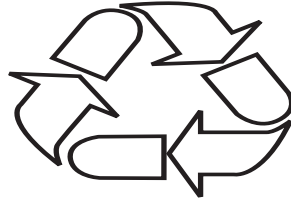

DATE TEHNICE

Date tehnice

Date tehnice	K 4000 Cut-n-Break	
Clasă de protecție	I	
Viteza maximă a paletei, rpm	230V, 50Hz	4200
	120V, 60Hz	3900
Tensiune nominală, V		
Europe	230	
Marea Britanie	110	
Putere nominală, W		
Europe	230V, 50Hz	2700/12 A
Marea Britanie	110V, 50Hz	2200/20 A
Greutate		
Motoferăstrău fără pachet de cablu (fără discuri), kg/lbs	8.4 / 18.5	
Motoferăstrău fără pachet de cablu (cu discuri), kg/lbs	8.9 / 19.6	
Răcire cu apă		
Răcire cu apă	Da	
Racord apă	Tip "Gardena"	
Presiune de apă recomandată, bari/PSI	0.5-8 / 7.3-116	

Producere de zgomot (vezi nota 1)	
Nivelul efectului sonor, măsurat dB(A)	115
Nivele de zgomot (vezi nota 2)	
Nivelul de presiune a sunetului la urechea operatorului, dB(A)	104
Nivele de vibrații echivalente, a_{hvec} (consultați nota 3)	
Mânerul anterior, m/s ²	3.6
Mânerul posterior, m/s ²	3.8

Nota 1: Emisiile de zgomot din mediul înconjurător măsurate ca putere a sunetului (L_{WA}) în conformitate cu EN 60745-1. Datele raportate pentru nivelul de putere sonoră prezintă o incertitudine de 3 dB(A).

Nota 2: Nivelul de presiune a zgomotului conform EN 60745-1. Datele raportate pentru nivelul de presiune sonoră prezintă o incertitudine de 3 dB(A).

Nota 3: Nivelul echivalent de vibrații, conform EN 60745-2-22, este calculat ca și totalul de energie măsurat în timpul unei ore pentru nivelurile de vibrații în diferite condiții de lucru. Datele raportate pentru nivelul de vibrații prezintă o dispersie statistică tipică (abatere standard) de 1,5 m/s².

Echipament pentru operații de tăiere

Lamă de tăiere, mm/inchi	Raportul de angrenare	Viteză periferică maximă, m/s	Adâncimea de tăiere, mm/țoli
230 / 9	45 / 79	60	400 / 16

Dimensiuni recomandate ale cablului

Zonă cu cabluri	1,5 mm ²	2,5 mm ²
Tensiune de intrare 100-120 V	20 m	40 m
Tensiune de intrare 220-240 V	30 m	50 m

DATE TEHNICE

Declaratie de conformitate EC

(Valabil doar în Europa)

Husqvarna AB, SE-561 82 Huskvarna, Suedia, tel: +46-36-146500, declară pe propria responsabilitate că aparatul de tăiat portabil **Husqvarna K 4000 Cut-n-Break** cu numere de serie începând din 2018 și în ulterior (anul este clar menționat pe plăcuța de identificare, urmat de serie), este conform cu cerințele prevăzute în DIRECTIVA CONSILIULUI:

- din 17 mai 2006 „referitoare la aparat” **2006/42/EC**.
- - **2014/30/UE** din 26 februarie 2014, cu privire la compatibilitatea electromagnetică
- din 8 iunie 2011 „privind restricțiile de utilizare a anumitor substanțe periculoase” **2011/65/EU**.

Au fost aplicate următoarele standarde: EN ISO 12100:2010, EN 55014-1:2006+A1:2009+A2:2011, EN 55014-2:1997+A1:2001+A2:2008, EN 61000-3-2:2014, EN 61000-3-3:2013, EN 60745-1:2009, EN 60745-2-22:2011+A11:2013.

Partille, 1 ianuarie 2018

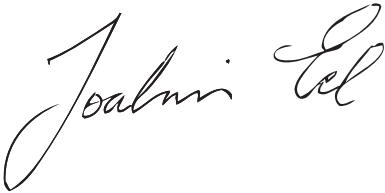

Joakim Ed

Director General Cercetare și Dezvoltare

Construction Equipment Husqvarna AB

(Reprezentant autorizat pentru Husqvarna AB și responsabil cu documentația tehnică.)

ОБЯСНЕНИЕ НА УСЛОВНИТЕ ОБОЗНАЧЕНИЯ

Условни обозначения на машината:

ПРЕДУПРЕЖДЕНИЕ! Машината може да се окаже опасен инструмент ако се използва неправилно или безгрижно, което може да доведе до сериозно или фатално нараняване на оператора или други лица.

Преди да започнете работа с машината прочетете внимателно ръководството за експлоатация и се убедете, че го разбирате правилно.

Използвайте личната защитна екипировка. Виж указанията в раздел Лична защитна екипировка.

Тази продукт отговаря на изискванията на валидните ЕО директиви.

ПРЕДУПРЕЖДЕНИЕ! При рязане се образува прах, вдишването на който може да доведе до наранявания. Използвайте одобрена предпазна маска. Винаги осигурявайте добра вентилация.

ПРЕДУПРЕЖДЕНИЕ! Искрите от режещия диск може да предизвикат пожар при наличие на запалими материали като: бензин, дърво, суха трева и др. Винаги трябва да се използва водно охлаждане.

ПРЕДУПРЕЖДЕНИЕ! Откатите могат да бъдат внезапни, бързи и силни, и могат да причинят опасни за живота наранявания. Прочетете внимателно и се постарайте да разберете инструкциите в ръководството, преди да използвате машината.

ПРЕДУПРЕЖДЕНИЕ! Проверявайте дисковете за напукване или други повреди.



ПРЕДУПРЕЖДЕНИЕ! Не използвайте режещи дискове за циркулярен трион



Винаги режете в правилната посока. Вижте инструкциите за безопасност!

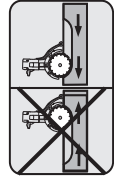

Табелка за модела

Ред 1: Марка, модел (X,Y)

Ред 2: Сериен номер с дата на производство (Y, W, X): Година, седмица, номер на последователност

Ред 3: Номер на продукт (X)

Ред 4: Производител

Ред 5: А: Максимални обороти на изходния вал, В: Диаметър на режещия диск, С: Диаметър на болта на диска

Ред 6: D: Входящо напрежение, Е: Входящ ток, F: Входяща честота

Ред 7: Държава на произход

Обозначения, свързани с околната среда. Символите върху продукта или неговата опаковка показват, че този продукт не може да бъде третиран като домашен отпадък. Той трябва да бъде подаден в съответната рециклираща станция за използване на електрическо и електронно оборудване.



Подавайки този продукт на правилното място, вие спомагате за предотвратяване на потенциалното негативно отражение върху околната среда и хората, което би могло да настъпи иначе в резултат на неправилно изхвърляне на този продукт.

За повече подробна информация относно рециклирането на този продукт се свържете с местната администрация, услугите за битови отпадъци или магазина, откъдето сте закупили продукта.

Останалите символи/лепенки със символи, обозначени или поставени на машината, се отнасят до специфични изисквания по отношение на сертификати за определени пазари.

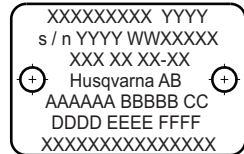

ОБЯСНЕНИЕ НА УСЛОВНИТЕ ОБОЗНАЧЕНИЯ

Обяснение на нивата на предупреждение

Тези предупреждения са степенувани в три нива.

ПРЕДУПРЕЖДЕНИЕ!



ПРЕДУПРЕЖДЕНИЕ! Сигнализира за опасни ситуации, които, ако не се избягват, ще доведат до смърт или сериозно нараняване.

ВНИМАНИЕ!



ВНИМАНИЕ! Сигнализира за опасни ситуации, които, ако не се избягват, могат да доведат до леки или средни наранявания.

ИЗВЕСТИЕ!

ИЗВЕСТИЕ! Отнася се до практики, които не са свързани с телесните повреди.

СЪДЪРЖАНИЕ

Съдържание

ОБЯСНЕНИЕ НА УСЛОВНИТЕ ОБОЗНАЧЕНИЯ	
Условни обозначения на машината:	46
Обяснение на нивата на предупреждение	47
СЪДЪРЖАНИЕ	
Съдържание	48
ПРЕДСТАВЯНЕ	
Уважаеми потребителю!	49
КАКВО - КЪДЕ?	
Какво има на инструмента за рязане?	50
ОБОРУДВАНЕ ЗА БЕЗОПАСНОСТ НА МАШИНАТА	
Основни принципи	51
РЕЖЕЩИ ДИСКОВЕ	
Основни принципи	53
Диамантени дискове за различни материали	53
Водно охлаждане	53
Заточване на диамантените дискове	54
Транспорт и съхранение	54
МОНТИРАНЕ	
Монтиране	55
ЕКСПЛОАТАЦИЯ	
Предпазни средства	56
Общи предупреждения за безопасност	56
Основни принципи на работа	60
СТАРТИРАНЕ И ИЗКЛЮЧВАНЕ	
Преди да започнете	63
Стартиране	63
Изключване	63
ПОДДРЪЖКА	
Основни принципи	64
Техническо обслужване	64
Почистване	65
Функционална инспекция	65
Подмяна на въглените четки	67
Кран за вода	67
Изхвърляне, бракуване	67
ТЕХНИЧЕСКИ ХАРАКТЕРИСТИКИ	
Технически характеристики	68
Режещ диск	68
Препоръчителни размери на окабеляването	68
ЕО-уверение за съответствие	69

ПРЕДСТАВЯНЕ

Уважаеми потребителю!

Благодарим ви, че избрахте продукт на Husqvarna!

Ние се надяваме, че вие ще останете доволни от машината и че тя ще остане ваш верен помощник в продължение на много години. Покупката на един от продуктите ни ви осигурява достъп до професионална помощ при ремонт и обслужване. Ако търговецът на дребно, който ви е продал машината, не е един ототоризираниите ни дистрибутори, поискайте от него адреса на най-близкия до вас наш сервиз.

Надяваме се, че това ръководство за експлоатация ще ви бъде от голяма полза. Уверете се, че то винаги е подръка на работното място. Спазването на инструкциите (за работа, обслужване, поддръжка и т.н.) може значително да подобри срока на експлоатация на машината ви и дори да повиши стойността ѝ при препродажба. Ако решите да продавате машината си, непременно предайте Наръчника на оператора на новия ѝ собственик.

Повече от 300 години иновация

Husqvarna AB е шведска компания с дълга история, простираща се чак до 1689 г., когато крал Карл XI построил фабрика за производство на мускети. По това време вече била положена основата за инженерните умения зад разработката на някои от водещите продукти в света в области като ловни оръжия, колелета, мотоциклети, домашни потреби, шевни машини и продукти за ползване на открито.

Husqvarna е глобалният лидер в производството на продукти за външно ползване за горски работи, поддръжка на паркове, градинарство, както и режещо оборудване и диамантени инструменти за строителството и каменоделството.

Отговорности на потребителя

Отговорност на собственика/работодателя е да подsigури оператора да има достатъчно познание за използването на машината безопасно. Надзорителите и операторите трябва да са прочели и разбрали ръководство за експлоатация. Те трябва да са запознати с:

- Инструкциите за безопасност на машината.
- Диапазона от приложения и ограничения на машината.
- Как трябва да се използва и поддържа машината.

Националните закони може да регулират използването на тази машина. Открийте какви закони са приложими на мястото, където работите, преди да започнете да използвате машината.

Запазено право на производителя

Цялата информация и всички данни в Инструкцията за експлоатация са били валидни към момента на отпечатването ѝ.

Husqvarna AB непрестанно усъвършенствува своите продукти и поради това си запазва правото да променя примерно оформянето им, външния им вид и др. без предварително уведомление.

КАКВО - КЪДЕ?

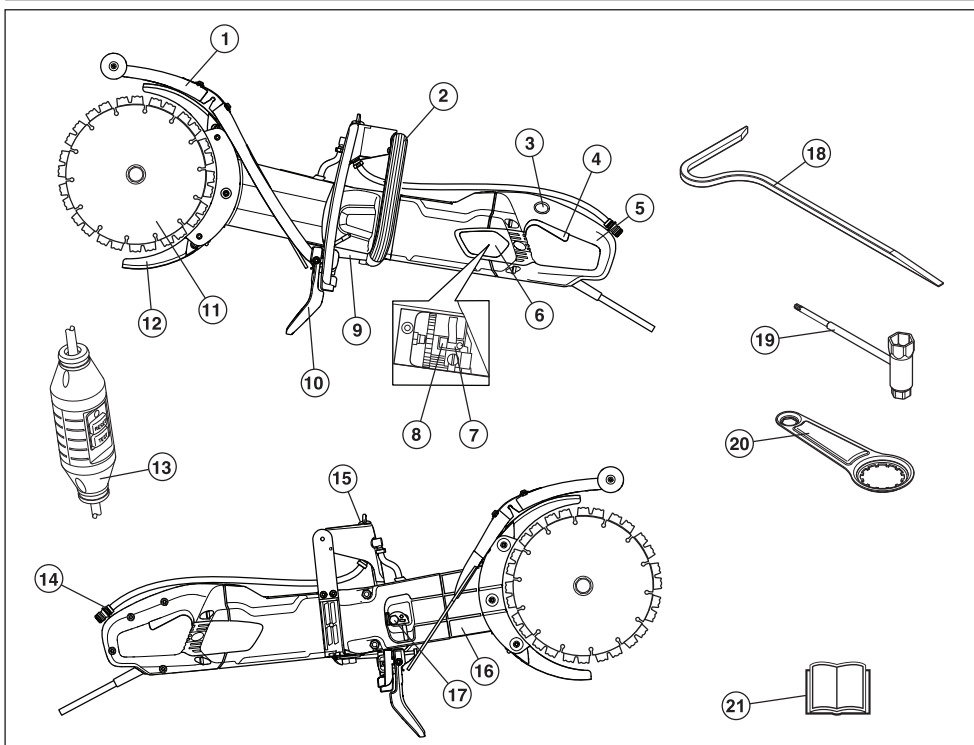

Какво има на инструмента за рязане?

- | | |
|-----------------------------------|---------------------------------------|
| 1 Предпазител срещу разплискване | 12 Щитове на диска |
| 2 Предна ръкохватка | 13 Прекъсвач за грешки при заземяване |
| 3 Фиксатор на прекъсвача | 14 Водно съединение |
| 4 Фиксатор | 15 Кран за вода |
| 5 Задна ръкохватка | 16 Ренещо рамо |
| 6 Капак за проверка | 17 Ремъчен обтегач |
| 7 Въглени четки | 18 Сечаш инструмент |
| 8 Контейнер за четки | 19 Комбиниран гаечен ключ |
| 9 Табелка за модела | 20 Опорен инструмент |
| 10 Предпазител срещу разплискване | 21 Ръководство за експлоатация |
| 11 Дискове | |

ОБОРУДВАНЕ ЗА БЕЗОПАСНОСТ НА МАШИНАТА

Основни принципи

В този раздел са описани различните защитни устройства на машината, тяхното действие, както и начинът за извършване на преглед и поддръжка за да се гарантира безопасността при работа. Виж раздел Какво - къде?, в който е посочено къде тези устройства се намират на вашата машина.



ПРЕДУПРЕЖДЕНИЕ! Никога не използвайте машината с неизправно защитно оборудване. Придържайте се към описаните в този раздел инструкции за преглед, поддръжка и сервис.

Всяко извършване на сервис и ремонт на машината изисква специално образование. Това важи специално по отношение на защитното оборудване на машината. Обърнете към сервиса си, ако машината не отговаря на изборените по-долу проверки. При покупката на наш продукт ние гарантираме предоставянето на квалифицирани ремонтни услуги и сервис. Ако мястото, от което сте закупили машината, не е наш специализиран дистрибутор, запитайте за най-близката сервисна работилница.

Фиксатор

Фиксаторът за включване трябва да се използва за стартиране и спиране на машината.

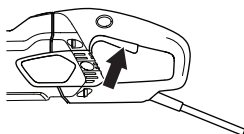

Проверка на прекъсвача

- Стартирайте машината, пуснете прекъсвача и проверете дали моторът и режещият диск спират.

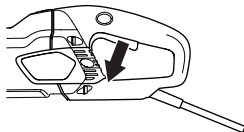

- Ако прекъсвачът е дефектен, той трябва да бъде сменен в оторизиран сервис.

Фиксатор на прекъсвача

Фиксаторът на прекъсвача е създаден така, че да предотврати случайното задействане на

прекъсвача. Когато фиксаторът (А) се натисне, се освобождава прекъсвачът (В).

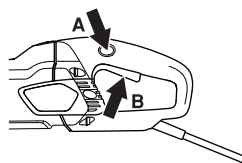

Фиксаторът на прекъсвача остава отпуснат, докато е отпуснат и прекъсвачът. Когато захватът на дръжката бъде пуснат, както прекъсвачът, така и неговият фиксатор се рестартират. Това се осъществява с помощта на две независими една от друга възвратни пружини. При тази позиция машината спира и прекъсвачът се заключва.

Поверяване на фиксатора на прекъсвача

- Проверете дали прекъсвачът е заключен, когато фиксаторът е в първоначалната си позиция.

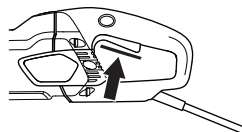

- Натиснете фиксатора на прекъсвача и проверете дали той се връща в изходното си положение, когато го отпуснете.

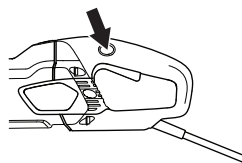

- Убедете се, че прекъсвачът и фиксаторът се движат свободно и възвратните пружини са в изправност.

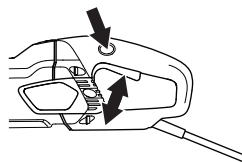

- Включете машината, пуснете прекъсвача и проверете дали моторът и дисковете спират.

Постепенно стартиране и защита от претоварване

Машината е оборудвана с електронно управлявано постепенно стартиране и защита от претоварване.

ОБОРУДВАНЕ ЗА БЕЗОПАСНОСТ НА МАШИНАТА

Моторът започва да пулсира, ако машината бъде натоварена над определено ниво. Ако натоварването бъде намалено, моторът се връща до нормалното си състояние и рязането може да продължи.

Ако машината продължава да работи с пулсиращ мотор, електрониката ще спре след определено време. Колкото по-високо е натоварването, толкова по-скоро ще се изключи машината.

Електрониката ще изключи моментално машината, ако дискът се задръсти.

Щитове на диска

Този щит е монтиран над и под режещия диск и има за цел да предотврати изхвърлянето на части от диска или парченца от материала по посока на оператора.

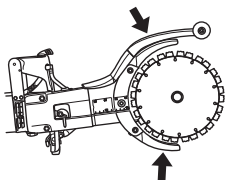

Проверка на щитовете на режещите дискове



ПРЕДУПРЕЖДЕНИЕ! Преди стартиране на машината винаги проверявайте дали всички предпазители са правилно монтирани. Проверявайте дали режещият диск е правилно поставен и няма признаци за повреда. Повреденият режещ диск може да причини наранявания. Виж указанията в раздел Монтиране

- Уверете се, че щитът е цял и без пукнатини или деформации.
- Никога не използвайте дефектен щит или щит, който е поставен неправилно.

Предпазител срещу разплискване

Предпазителят на дюзата осигурява защита срещу изхвърлени отпадъци, вода и бетонна каша.

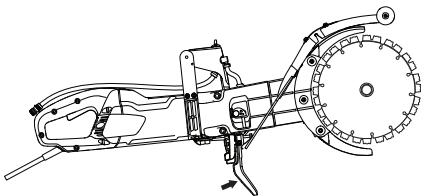

Проверка на предпазителя на дюзата

Уверете се, че няма пукнатини или отвори в предпазителя на дюзата, направени от изхвърлени отпадъчни материали. Сменете предпазителя, ако е повреден.

Прекъсвач за грешки при заземяване

Прекъсвачите на грешки поради заземяване са за защита в случай на електрически удар.

Светодиодът обозначава, че прекъсвачът на грешки поради заземяване е включен и машината може да бъде пусната. Ако светодиодът не е включен, натиснете зеления бутон RESET (рестартиране).



Проверка на прекъсвача на грешки поради заземяване

- Свържете машината в електрическата мрежа. Натиснете зеления бутон RESET (рестартиране) и червените светодиоди светват.



- Стартирайте машината.
- Натиснете синия бутон TEST (тест).



- Прекъсвачът на грешки поради заземяване трябва да се задейства и машината веднага се изключва. Ако не, свържете се с дистрибутора.
- Рестартирайте със зеления бутон RESET (рестартиране).

РЕЖЕЩИ ДИСКОВЕ

Основни принципи



ПРЕДУПРЕЖДЕНИЕ! Режещият диск може да се пръсне и да нарани работещия с него.

Режещият диск трябва да се проверява преди монтиране на триона, както и често по време на работа. Внимавайте за пукнатини, липсващи сегменти (диамантени дискове) или отчупени парченца. Не използвайте повреден режещ диск.

Проверете целостта на всеки нов режещ диск, като го пуснете да работи на пълна газ за около 1 минута.

Използвайте само оригинални режещи ножове, предназначени от Husqvarna за употреба с тази машина.

Husqvarna публикува предупреждения и препоръки за употребата и подходящата грижа за режещите ножове. Тези предупреждения се предоставят заедно с режещите ножове. Прочетете и следвайте всички инструкции от Husqvarna.

- Машината трябва да се използва само със специално разработените диамантени дискове Husqvarna, предназначени за Cut-n-Break модели. Дисковете имат вградена ремъчна шайба и са одобрени за рязане на ръка.
- Диамантените дискове се състоят от стоманено тяло, в което има сегменти, съдържащи синтетични (промишлени) диаманти.
- Винаги използвайте заточени диамантени дискове.
- Проверявайте дисковете за напукване или други повреди. Сменяйте дисковете, ако е нужно.

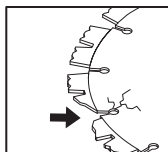

Диамантени дискове за различни материали



ПРЕДУПРЕЖДЕНИЕ! Никога не използвайте един режещ диск за други материали освен онези, за които е предназначен.

Никога не използвайте диамантен диск за рязане на пластмасови материали. Топлината, отделена при рязането, може да разтопи пластмасата, която може да полепне по режещия диск и да предизвика откат.

Рязането на метал създава искри, които могат да предизвикат пожар. Не използвайте машината близо до запалими материали или газове.

- Диамантените резци са идеални за зидария и стоманобетон. Помолете своя дистрибутор за помощ при избора на подходящ продукт.
- Диамантените дискове се предлагат в няколко класа на твърдост. "Мекият" диамантен диск има относително кратък период на експлоатация и голям капацитет за рязане. Той се използва за твърди материали като гранит и твърд бетон. "Твърдият" диамантен диск има по-дълъг период на експлоатация, намален капацитет за рязане и би следвало да се използва за меки материали като тухла и асфалт.

Водно охлаждане



ПРЕДУПРЕЖДЕНИЕ! Непрекъснато охлаждайте с вода диамантените дискове за мокро рязане, за да предотвратите загреването, което може да доведе до деформиране на диамантения диск и в резултат на това - до повреда на машината и наранявания на оператора.

- Винаги трябва да се използва водно охлаждане.
- Използването на режещи дискове за мокро рязане без вода представлява рискова ситуация и може да доведе прекомерно загреване и в следствие до слаба производителност и сериозно повреждане на режещия диск.

РЕЖЕЩИ ДИСКОВЕ

- Водата охлажда диска и удължава експлоатационния му живот, а освен това намалява образуването на прах.



Заточване на диамантените дискове

Диамантените дискове могат да се затъпят, когато се реже с неправилно подаване или при рязане на определени материали като стоманобетон. Работата със затъпен диамантен диск води до прегряване, което може да предизвика освобождаване на диамантени частици.

Заточете диска чрез рязане на мек материал като пясъчник или тухла.

Транспорт и съхранение

- Уверете се, че машината е обезопасена и че режещите ножове са правилно защитени при транспортирането и съхранението на машината.
- Преди употреба преглеждайте всички резци за повреди, възникнали при транспортирането или съхранението.

МОНТИРАНЕ

Монтиране



ПРЕДУПРЕЖДЕНИЕ! Винаги изваждайте щепсела от контакта, преди да почиствате, поддържате или сглобявате.

Монтиране на дисковете

- Дисковете на Husqvarna са специално изработени и одобрени за рязане на ръка с модела K 3000 Cut-n-Break. Дисковете имат вградени полусегменти на ремъчната шайба и трябва да бъдат сменени по двойки.
- Разхлабете гайките и пристягащия болт на шината. Това ще разположи задвижващия ремък в по-удобно положение за монтирането на новите дискове. Задвижващият ремък не се притиска лесно.

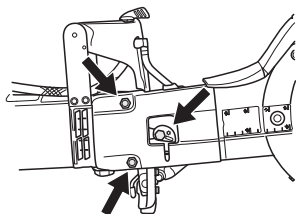

- Свалете старите дискове чрез разхлабване на гайката в центъра. Заедно с демонтирането на дисковете проверете задвижващия ремък за износване. За смяна на задвижващия ремък вж. инструкциите в раздел "Подмяна на задвижващия ремък".

ИЗВЕСТИЕ! Много е важно дисковете да се въртят след затягане на гайката. Това има за цел ремъкът да не бъде защитан между свързаните половини на ремъка върху дисковете, когато дисковете/задвижващият ремък се стегнат заедно с гайката. Най-добре е това да се прави на итерации: затегнете малко, завъртете малко и така нататък, докато не закрепите дисковете.

- Разположете дисковете от двете страни на режещото рамо. Уверете се, че отворите за двата водещи щифта в половинките на задвижващия ремък са подравнени с отворите във втулката и с тези в гайката. Сега фиксирайте болта и втулката с водещите щифтове. Затягането на болта,

държач диска, става с въртящ момент: 15 Nm (130 in.lb).

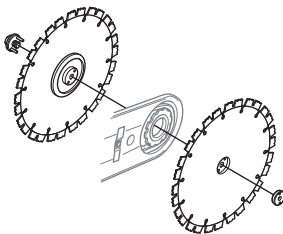

ИЗВЕСТИЕ! Не забравяйте да опънете ремъка и да проверите неговата регулировка, преди да режете. Вж. инструкциите в раздел "Инспектиране и регулиране на задвижващия ремък".

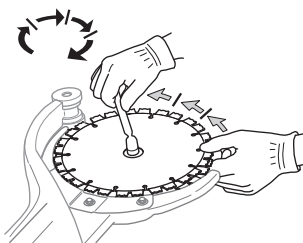

Защита на режещите дискове

- Щитовите винаги трябва да бъдат монтирани на машината. Преди да започнете да режете, проверете дали щитовете са надеждно поставени и работят.

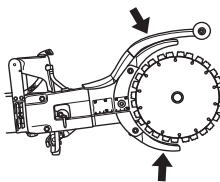

Предпазни средства

Основни принципи

Не работете никога с машината, когато нямате възможност да повикате помощ в случай на злополука.

Лична защитна екипировка

При работа с машината трябва винаги да ползвате лична защитна екипировка одобрена от съответното ведомство. Личната защитна екипировка не изключва риск от травми, но намалява сериозността на травмата при злополука. Помолете своя дистрибутор за помощ при избора на подходяща екипировка.



ПРЕДУПРЕЖДЕНИЕ! Използването на продукти като резци, дробилки, бормашины, триони, които полират или оформят материала, може да доведе до образуването на прах и изпарения, които биха могли да съдържат опасни химически съединения. Проверявайте какъв е съставът на материала, с който ще работите, и използвайте съответната предпазна маска.

Продължителното излагане на шум може да доведе до трайно увреждане на слуха. Винаги използвайте одобрени антифони. Бъдете винаги внимателни за предупредителни сигнали или подвиквания, когато използвате антифони. Винаги сваляйте антифоните веднага след като двигателят спре.

Необходимо е винаги да използвате:

- Одобрена защитна каска.
- Антифони.
- Одобрени защитни приспособления за очите. Ако използвате маска, следва да използвате и одобрени защитни очила. С одобрени защитни очила се има предвид такива, които отговарят на стандарт АНСИ 387.1 за САЩ или ЕН 166 за страните от ЕС. Маската следва да отговаря на стандарт ЕН 1731.
- Одобрени защитни средства за дишане.
- Защитни ръкавици.
- Здрави защитни ръкавици с надежден захват.
- Плътно прилягащо здраво и удобно облекло, което предоставя пълна свобода на движението. Рязането създава искри, които могат да подпалят облеклото. Husqvarna препоръчва носенето на дрехи от огнеупорен

памук или дебел дочен плат. Не носете дрехи, направени от материи като найлон, полиестер или изкуствена коприна. При запалване тези материи може да се стопят и да полепнат по кожата. Не носете къси панталони.

- Ботуши със стоманени бомбета и нехлъзгаща се подметка.

Други предпазни средства



ВНИМАНИЕ! Докато работите с машината, може да се появят искри и да запалят огън. Винаги дръжте под ръка противопожарното оборудване.

- Пожарогасител
- Комплект за първа помощ

Общи предупреждения за безопасност

Този раздел описва основните препоръки за безопасна работа с машината. Тази информация не може да замени професионалната квалификация и опита на специалист. Ако се окажете в ситуация, в която се чувствувате застрашени, преустановете работата и се посъветвайте със специалист. Свържете се с вашия търговец, сервизен агент или с опитен потребител. Избягвайте работа, за която смятате, че не сте достатъчно квалифицирани!

- Преди да започнете работа с машината прочетете внимателно ръководството за експлоатация и се убедете, че го разбирате правилно. Препоръчително е преди използване на машината първият път операторите да преминават практическо обучение.
- Не забравяйте, че вие, операторът, сте отговорни за предпазването на хора или тяхно имущество от нещастни случаи или опасности.
- Машината трябва да се поддържа чиста. Знаците и стикерите трябва да бъдат напълно четими.



ПРЕДУПРЕЖДЕНИЕ! Прочетете внимателно всички предупреждения за безопасността и инструкции. В случай, че не можете да спазвате предупрежденията и инструкциите, може да възникне електрически удар, пожар и/или сериозно нараняване.

Запазете всички предупреждения и инструкции за бъдещи справки.

ЕКСПЛОАТАЦИЯ

Терминът "електрически инструмент" в предупрежденията се отнася за електрически управлявания (кабелен) електрически инструмент или такъв на батерии (безжичен).

Безопасност на работната област

- Поддържайте работната област чиста и добре осветена. Мръсните и тъмните области са по-предразполагащи към инциденти.
- Не работете с електрически инструменти в експлозивна среда, като например в присъствието на запалителни течности, газове или прах. Електрическите инструменти създават искри, които може да възпламенят праха или дима.
- Дръжте децата и наблюдателите далеч, докато работите с електрически инструмент. Разсейването може да доведе до загуба на контрол.
- Не използвайте машината в лошо време, например гъста мъгла, дъжд, силен вятър, пронизващ студ и т.н. Работата в лошо време е изморителна и може да доведе до възникване на опасни ситуации, например до появата на хлъзгави участъци.
- Никога не започвайте работа с инструмента за рязане, преди да разчистите работната зона и ако не стоите стабилно на земята. Огледайте се за препятствия, които биха могли неочаквано да се задвижат. Уверете се предварително, че при рязане няма да се освободи или падне материал, който може да ви нарани. Работете с повишено внимание, когато сте на наклонена повърхност.



ПРЕДУПРЕЖДЕНИЕ! Безопасно разстояние за инструмента за рязане е 15 метра. Вие носите отговорност в работната зона да няма животни или наблюдатели. Не започвайте да режете, докато не разчистите работната зона и не стоите в устойчиво положение.

Електрическа безопасност

- Щепселите на електрическите инструменти трябва да отговарят на контакта. Никога не променяйте щепсела по никакъв начин. Не използвайте никакви адаптерни щепсели със заземени електрически инструменти. Непроменените щепсели и съответстващите контакти ще намалят риска от електрически удар.
- Избягвайте контакт на тялото със заземени повърхности, като тръби, радиатори и хладилници. Има повишен риск от

електрически удар, ако вашето тяло е заземено.

- Не излагайте електрическите инструменти на дъжд или влажни условия. Водата, която влиза в електрически инструмент, ще увеличи риска от електрически удар.
- Не насилвайте кабела. Никога не използвайте кабела за носене, дърпане или изключване на инструмента. Дръжте кабела далеч от горещина, мазнина, остри ръбове или движещи се части. Наранените и оплетени кабели увеличават риска от електрически удар.
- Когато работите с електрически инструмент навън, използвайте удължителен кабел, който е подходящ за външна употреба. Използването на подходящ за външна употреба кабел намалява риска от електрически удар.
- Ако работата с електрически инструмент на влажно място е неизбежна, използвайте устройство със защита от остатъчен ток (RCD). Използването на RCD намалява риска от електрически удар.
- Проверете дали кабелът и удължителният кабел са ненаранени и в добро състояние. Никога не използвайте машината, ако кабелът е наранен; оставете я в оторизиран сервис за поправка. Кабел с неподходящ размер означава риск от намален капацитет на машината и прегряване.
- Машината трябва да бъде свързвана със заземен електрически контакт. Проверете дали волтажът на електрическата мрежа отговаря на обявеното на машината.
- Проверете дали кабелът е зад вас, когато започнете да използвате машината, така че да не бъде наранен.



ПРЕДУПРЕЖДЕНИЕ! Не мийте машината под високо налягане, тъй като водата може да проникне до електрическата система или мотора и може да повреди машината или да причини късо съединение.

Лична безопасност

- Бъдете нащрек, внимавайте какво правите и бъдете разсъдливи, когато работите с електрически инструмент. Не използвайте електрически инструмент, когато сте изморени или когато сте под влиянието на наркотици, алкохол или лекарства. Един миг на невнимание по време на работа с електрически инструменти може да доведе до сериозни наранявания.

ЕКСПЛОАТАЦИЯ

- Използвайте лични предпазни средства. Винаги носете защитни средства за очите. Предпазните средства, като респираторна маска, непързалящи се предпазни обувки, твърда каска или антифони, използвани за съответните условия, ще намалят нараняванията.
- Предотвратяване на нежелано стартиране. Уверете се, че ключът е на позиция OFF - изключено, преди да свържете източника на мощност и/или батериите, когато вземате или носите инструмента. Носенето на електрически инструменти, докато пръстът ви е на фиксатора, или включването в мрежата на инструменти, чийто фиксатор е на ON - включено, предразполага към инциденти.
- Извадете всички настройващи ключове или гаечни ключове, преди да включите електрическия инструмент. Гаечен ключ или ключ, оставен закачен за въртящата се част на електрически инструмент, може да доведе до телесна повреда.
- Не се протягайте прекалено надалеч, докато работите. Поддържайте съответната стъпка и баланс през цялото време. Това позволява по-добър контрол на електрическия инструмент в неочаквани ситуации.
- Обличайте се подходящо. Никога не носете широки дрехи или украшения. Дръжте косата си, дрехите и ръкавиците си далеч от движещите се части на инструмента. Развети дрехи, бижута или дълга коса могат да бъдат закачени в движещите се части.
- Ако са предоставени устройства за свързване на изсмукване на прах и съдове за събиране, уверете се, че те са свързани и се използват правилно. Използването на съдове за събиране на прах може да намали опасностите, свързани с праха.
- Стойте на безопасно разстояние от ренещите дискове, когато машината работи.



ПРЕДУПРЕЖДЕНИЕ! Прекомерно излагане на вибрации може да доведе до пораняване върху кръвоносни съдове и нервната система на хора със смущения в кръвообращението. Обърнете се към лекар когато появят симптоми, които могат да са резултат от вибрации. Такива симптоми са например: изтръпване, загуба на чувствителност, "иглички", "бодени", болки, физическо отпускане, промяна на цвета или състоянието на кожата. Тези симптоми се появяват обикновено на пръстите, ръцете и китките.

Употреба и грижа за електрическия инструмент

- Прочетете внимателно ръководството за експлоатация и се постарайте да разберете инструкциите, преди да използвате машината.
- Машината е създадена за рязане на твърди материали като бетон, тухла, зидария, както и чугун или циментови тръби.



ПРЕДУПРЕЖДЕНИЕ! Инструментът за рязане е опасен, ако се използва небрежно или неправилно, и може да доведе до получаване на тежки, дори фатални наранявания. Изключително важно е да прочетете и разберете съдържанието на тази Инструкция за експлоатация.

- Не насилвайте електрическия инструмент. Използвайте подходящия електрически инструмент за вашето приложение. Правилният електрически инструмент ще свърши работата по-добре и по-безопасно със скоростта, за която е бил създаден.
- Не използвайте електрическия инструмент, ако фиксаторът не го включва и изключва. Всеки електрически инструмент, който не може да бъде управляван с фиксатора, е опасен и трябва да бъде поправен.
- Откачете кабела от електрическия източник и/или батериите от електрическия инструмент, преди да правите настройки, да смените аксесоари или да съхранявате електрически инструменти. Тези предпазни мерки намаляват риска от нежелано стартиране на електрическия инструмент.
- Съхранявайте неизползваните електрически инструменти далеч от достъпа на деца и не разрешавайте на хора, които не са запознати с електрическия инструмент или тези инструкции, да работят с него. Електрическите инструменти са опасни в ръцете на необучени потребители.
- Поддържайте електрическите инструменти. Проверявайте за неправилно поставяне или застъпване на движещите се части, счупени части или друго състояние, което може да се отрази на работата на електрическия инструмент. Ако електрическият инструмент бъде повреден, дайте го на поправка, преди да го използвате. Много инциденти възникват с лошо поддържани електрически инструменти.
- Поддържайте ренещите инструменти остри и чисти. Правилно поддържаните ренещи

ЕКСПЛОАТАЦИЯ

инструменти с остри режещи краища са по-трудни за огъване и се контролират по-лесно.

- Използвайте електрическия инструмент, аксесоарите, приставките и т. н. в съответствие с тези инструкции, като имате предвид условията и естеството на работата, която извършвате. Използването на електрическия инструмент за операции, различни от тези, за които е предназначен, може да създаде опасни ситуации.



ПРЕДУПРЕЖДЕНИЕ! При никакви обстоятелства не бива да се внасят изменения в първоначалната конструкция на машината без разрешение на производителя. Ползвайте само оригинални приспособления. Неразрешени изменения и/или приспособления биха могли да предизвикат сериозни травми или смъртни случаи на оператора или други лица.

- Проверете, че в работната област и в материала, който ще режете, няма подведени тръби или свързани електрически кабели.
- Винаги проверявайте и маркирайте къде са прокарани газопроводи. Рязането в близост до газопроводи винаги носи опасност. Проверете дали при рязането не се образуват искри, които могат да причинят експлозия. Бъдете винаги концентрирани върху работата си. Невниманието може да доведе до сериозни телесни повреди или смърт.
- Преглеждайте новите режещи дискове за повреди от транспорт или съхранение.
- При работа на машината щитът на режещите части трябва винаги да бъде поставен.

Сервиз

- Вашият електрически инструмент трябва да бъде поправян от квалифициран техник и само с идентични резервни части. Това ще гарантира безопасността на електрическия инструмент.

Винаги се осланяйте на здравия смисъл

Невинаги може да се предугади всяка възможна ситуация, която може да се сблъскате. Винаги работете с повишено внимание и се осланяйте на здравия си разум. Ако се окажете в ситуация, в която чувствате неувереност, преустановете работа и се посъветвайте със специалист. Свържете се с вашия дилър, сервизен агент или с опитен потребител на инструмента за рязане.

Избягвайте работа, за която смятате, че не сте достатъчно квалифицирани!



ПРЕДУПРЕЖДЕНИЕ! Машината може да се окаже опасен инструмент ако се използва неправилно или безгрижно, което може да доведе до сериозно или фатално нараняване на оператора или други лица.

Никога не позволявайте на деца или други хора да използват или обслужват машината, без да са обучени предварително.

Никога не допускайте други да използват машината без да сте се убедили, че те са разбрали съдържанието в инструкциите за експлоатация.

Никога не използвайте машина, която е неизправна. Извършвайте описаните в това ръководство за експлоатация редовни проверки за безопасност, поддръжка и сервиз. Определени операции по поддръжката и сервиза се извършват единствено от квалифицирани специалисти. Вижте указанията в раздел 'Поддръжка'.

Основни принципи на работа



ПРЕДУПРЕЖДЕНИЕ! Този раздел описва основните препоръки за безопасна работа с инструмента за рязане. Тази информация не може да бъде заместител на професионалните умения и опит. Ако се озовете в ситуация, в която не се чувствате уверени, спрете и потърсете експертна помощ. Свържете се с вашия дилър, сервизен агент или с опитен потребител на инструмента за рязане. Не предприемайте действия, в които не сте уверени!

Не изтегляйте режещия инструмент встрани – това може да доведе до заклиняване или счупване на диска, което да стане причина за нараняване на хора.

При никакви обстоятелства не стържете със страничната повърхност на диска – това почти сигурно ще завърши с неговото повреждане и счупване, което може да доведе до много тежки повреди. Използвайте само режещата част.

Рязането на пластмаса с диамантен диск може да предизвика откат, когато материалът се разтопи от топлината при рязане и полепне по диска. Никога не режете пластмасови материали с диамантен диск!

Рязането на метал създава искри, които могат да предизвикат пожар. Не използвайте машината близо до запалими материали или газове.

Водно охлаждане

Винаги трябва да се използва водно охлаждане. Сухото рязане причинява незабавно прегряване и неизправност на машината и режещия диск с риск от телесна повреда.



При ниско налягане на водата - например когато се използва резервоар за вода - ограничителят може да се свали, за да се постигне нужният дебит.

ИЗВЕСТИЕ! Важно е да не се използва прекалено голям дебит без подадена газ, понеже ремъкът ще започне да приплъзва.

Техника на рязане

- Закрепете предмета, който режете, по такъв начин, че да е възможно да предскажете какво ще се случи и срезът да остане отворен по време на работа.

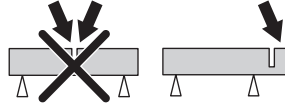

- Винаги дръжте машината здраво с двете си ръце. Дръжте я така, че палците и пръстите ви да обхващат изцяло ръкохватките.

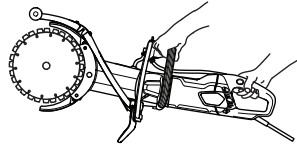

- Уверете се, че при пускане на машината режещият диск не е в контакт с нищо друго.
- Започнете рязане едва когато машината работи на максимална скорост.
- Започнете да режете плавно, като оставите машината да работи, без да натискате или натискате острието. Винаги режете на максимални обороти.
- Резете в една и съща посока, когато режете в съществуващ срез. Избягвайте да режете под ъгъл спрямо предишния срез, защото в противен случай съществува риск дискът да блокира или машината да не може да изкачи” среза и да предизвика откат.

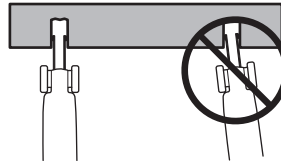

- Винаги режете отгоре-надолу (А).
- Извадете инструмента за рязане и използвайте лост, за да отстраните останалия в среза материал (В).

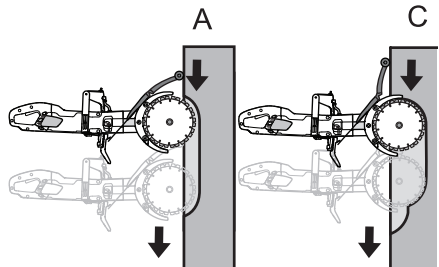

ЕКСПЛОАТАЦИЯ

- Направете засечките в обработвания предмет (С) по-дълбоки и повторете разчистването с лоста.

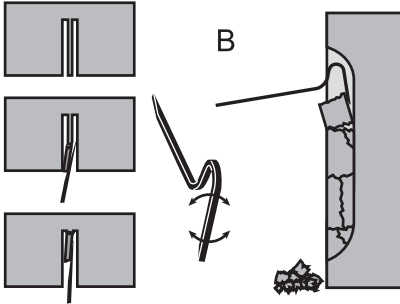

ПРЕДУПРЕЖДЕНИЕ! Когато режете вертикално, винаги режете от горната част на среза в посока надолу. Никога не режете от долната част на среза нагоре. Това може да причини откат и да доведе до сериозни телесни повреди.

- Повторете това толкова пъти колкото се налага, докато постигнете желаната дълбочина на среза (D, E).

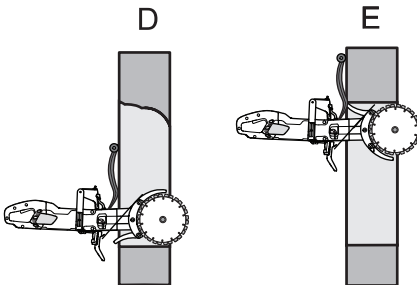

- Щитовете на диска са изпълнени по начин, позволяващ лесното им регулиране спрямо дълбочината на влизане на диска на

инструмента за рязане в обработвания предмет.

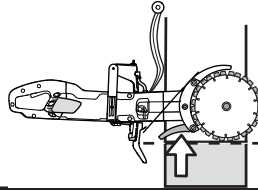

ПРЕДУПРЕЖДЕНИЕ! При никакви обстоятелства не стържете със страничната повърхност на диска – това почти сигурно ще завърши с неговото повреждане или счупване, което може да доведе до много тежки повреди. Използвайте само режещата част.

Не изтегляйте режещия инструмент встрани – това може да доведе до заклиняване или счупване на диска, което да стане причина за нараняване на хора.

Гладко рязане

За да се позволи гладко рязане, трябва да бъде регулиран предпазител срещу разплискване.

- Разхлабете резето.

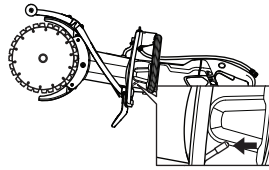

- Плъзнете предпазителя срещу разплискване настрана.

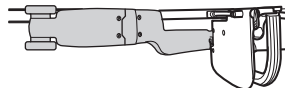
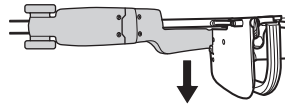

- Заклучете резето.

Откат

Откатът е внезапно обратно движение на триона, което може да настъпи, ако ножовете са спрени (притиснати, задръстени, извити) в т. нар. зона на откат. Повечето откати са малки и се усещат като кратки "друсвания" в предната дръжка. Но откатът може да бъде и много

ЕКСПЛОАТАЦИЯ

мошен. Ако не внимавате или имате слаб захват, трионът може да бъде изхвърлен обратно към вас.



ПРЕДУПРЕЖДЕНИЕ! Откатът може да бъде много внезапен и силен и да изхвърли трионът обратно към вас. Това може да предизвика сериозни и дори смъртоносни наранявания. Необходимо е да разберете причините за възникване на откат и как да го избягвате, като използвате правилна техника на рязане.

Причина за откат

Откатът се образува, ако режете със зоната на откат на ножа, когато например режете "нагоре" или към себе си.

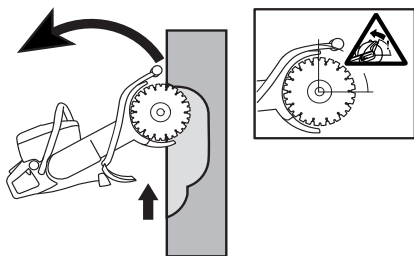

Основни правила

- Никога не режете нагоре или към вас, така че зоната на откат да стане активно режеща.

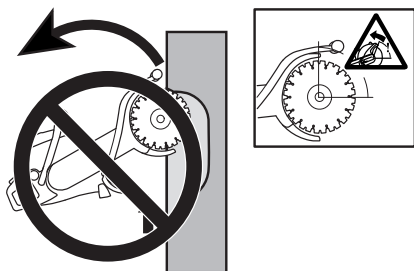

- Винаги дръжте машината здраво с двете си ръце. Дръжте я така, че палците и пръстите ви да обхващат изцяло ръкохватките.

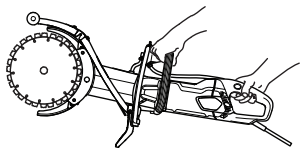

- Пазете стабилно равновесие и стойте твърдо на земята.
- Когато режете вертикално, винаги режете от горната част на среза в посока надолу.

- Винаги режете на максимални обороти.
- Не режете с горния квадрант (зона на откат) на ножа. Избягвайте да въртите или натискате ножовете настрани в среза. Това може да причини откат.
- При вкарване на диска в съществуващ срез работете с повишено внимание. Уверете се, че срезът е достатъчно широк, както и че ножовете не са под ъгъл в среза. Това може да причини откат.
- Застанете на удобно разстояние от обработвания предмет.
- Никога не режете над височината на рамото.
- Никога не режете, качени на стълба. Използвайте платформа или скеле, ако трябва да режете над нивото на раменете.

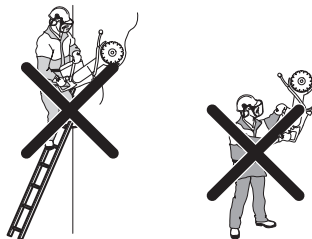

- Следете с повишено внимание за евентуално разместване на обработвания предмет или на нещо друго, което може да доведе до затваряне на среза и защипване на диска.

Придърпване

Придърпването възниква, когато долната част на дисковете внезапно спре или когато срезът се затвори. (За да избегнете това, вижте по-долу инструкциите в раздели "Основни правила" и "Блокиране/въртене".)

Блокиране/въртене

Ако двете страни на среза бъдат притиснати една към друга, това може да доведе до блокиране. Машината може внезапно да бъде силно дръпната надолу.

Как да се избегне прищипването

Закрепете обработвания предмет по такъв начин, че срезът да остава отворен както по време на рязането, така и когато то завърши.

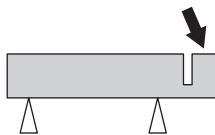

Проверка на оборотите на двигателя

Използвайте редовно оборотомер, за да проверите оборотите на двигателя при работна температура на пълна газ и без натоварване.

СТАРТИРАНЕ И ИЗКЛЮЧВАНЕ

Преди да започнете



ПРЕДУПРЕЖДЕНИЕ! Преди стартиране обърнете внимание на следното:

Машината трябва да бъде свързвана със заземен електрически контакт.

Проверете дали волтажът на електрическата мрежа отговаря на обявеното на машината.

Убедете се, че имате устойчива опора и че режещият диск не се допира до нищо.

В зоната на работа не бива да има външни хора.

Водно съединение

- Свържете маркучка за вода към водоизточника (A). Дебитът на водата се регулира с кранчето за вода (B).

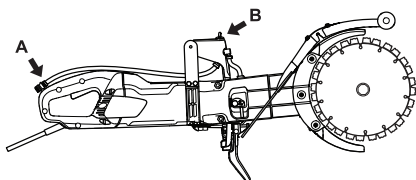

Прекъсвач за грешки при заземяване



ПРЕДУПРЕЖДЕНИЕ! Никога не използвайте инструмента без прекъсвача на верига, задействан от грешки в заземяването, прикачен към инструмента. Невниманието може да доведе до сериозни телесни повреди или дори смърт.

- Уверете се, че прекъсвачът на грешки поради заземяване е включен. Светодиодът обозначава, че прекъсвачът на грешки поради заземяване е включен и машината може да бъде пусната. Ако светодиодът не е

включен, натиснете зеления бутон RESET (рестартиране).



- Проверете прекъсвача на грешки поради заземяване. Виж указанията в раздел Преглед, поддържка и сервиз на защитното оборудване на машината.

Стартиране

- Хванете предната ръкохватка с лявата ръка.
- Хванете задната ръкохватка с дясната си ръка.

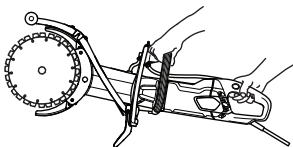

- Натиснете фиксатора на прекъсвача с палеца на дясната си ръка и натиснете навътре прекъсвача.

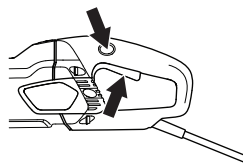

- Пуснете машината незаредена и по безопасен начин за поне 30 секунди.

Изключване

- Спрете мотора, като пуснете прекъсвача.

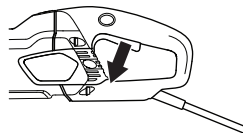

ПРЕДУПРЕЖДЕНИЕ! Уверете се, че режещият диск може да се върти свободно, докато спре напълно. Невниманието може да доведе до сериозни телесни повреди.

ПОДДРЪЖКА

Основни принципи



ПРЕДУПРЕЖДЕНИЕ! Потребителят трябва да изпълнява само работата по поддръжката и обслужването, описани в този Наръчник на оператора. По-крупните ремонти трябва да се изпълняват от оторизиран сервиз.

Инспекцията и/или поддръжката трябва да се извършват при изключен мотор и изваден кабел.

Използвайте личната защитна екипировка. Виж указанията в раздел Лична защитна екипировка.

Срокът на експлоатация или продължителността на работното време на машината могат да бъдат намалени, а рискът от несчастни случаи — увеличен, ако техническото обслужване на машината не се провежда правилно и ако обслужването и/или ремонтните дейности не се изпълняват професионално. Ако имате нужда от още информация, моля, обърнете се към най-близкия сервиз.

Техническо обслужване

В графика за техническо обслужване можете да видите кои части на машината изискват поддръжка и на какви интервали. Интервалите са изчислени на базата на ежедневно използване на машината и може да се различават в зависимост от степента на експлоатация.

	Всекидневно обслужване	Седмично техническо обслужване/40 часа	Месечно обслужване
Почистване	Почистете машината.		
	охладителен смукателен въздухопровод		
Функционална инспекция	Обща инспекция	Въглени четки	Задвижващо колело
	Водна система	Задвижващ ремък	
	Фиксатор*		
	Фиксатор на прекъсвача*		
	Щит на режещия диск*		
	Режещ диск**		

ПОДДРЪЖКА

Почистване



ПРЕДУПРЕЖДЕНИЕ! Не мийте под високо налягане върхът на машината.

Машината може да издържи на поемане на влажен въздух и пръски по време на процеса на рязане. Чистата вода не се отразява на функцията на машината.

Когато режете материали, съдържащи сол, като бетон или тухла, трябва да измиете машината след приключване на работа. Почистването намалява риска от отлагания по двигателя, които могат да причинят загуби от утечки между електрически компоненти, които на свой ред могат да причинят непреднамерено изключване на прекъсвача на грешки поради заземяване.

- Почиствайте ежедневно машината, като я изплакнете с чиста вода след приключване на работа.
- Поставете машината със задната дръжка, гледаща нагоре. Почистете въздухопроводите на задната ръкохватка с чиста вода. Водата ще премине през предните въздухопроводи.
- Свържете щепсела и пуснете двигателя на сухо за около 30 сек., за да ускорите изсушаването му.

Охладителна система

- Машината е оборудвана с мощен вентилатор, който охлажда мотора. Охладителният въздух, който се засмуква посредством решетката от задната ръкохватка на машината, минава през статора и ротора и навън през предната част на капака на двигателя.

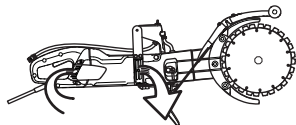

- За да бъде винаги добре охладена машината, отворите за охлаждащия въздух трябва да се поддържат чисти. Редовно продухвайте машината с въздух под налягане.

Функционална инспекция

Обща инспекция



ПРЕДУПРЕЖДЕНИЕ! Никога не използвайте наранени кабели. Те могат да предизвикат сериозни, дори смъртоносни наранявания.

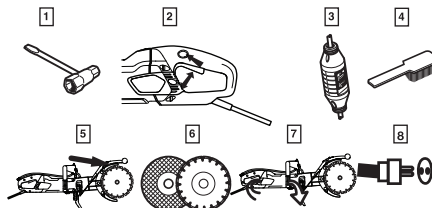

- 1 Уверете се, че гайките и винтовете за затегнати.
- 2 Проверете дали прекъсвачът работи както трябва.
- 3 Проверка на прекъсвача на грешки поради заземяване
- 4 Почистете машината от външната ѝ страна.
- 5 Проверка на щита на режещия диск
- 6 Проверете състоянието на режещия диск.
- 7 Проверете и почистете отворите за охлаждащия въздух.
- 8 Проверете дали кабелът и удължителният кабел са ненаранени и в добро състояние. Никога не използвайте машината, ако кабелът е наранен; оставете я в оторизиран сервиз за поправка.

Задвижващ ремък

ИЗВЕСТИЕ! Задвижващият ремък е изцяло скрит и добре защитен по време на рязане от прах, зацапване и механични повреди.

Опъване на задвижващия ремък

- Поставете отвертка в прореза.

ПОДДРЪЖКА

- Правилно регулираният задвижващ ремък трябва да позволява преместване от около 5 мм.

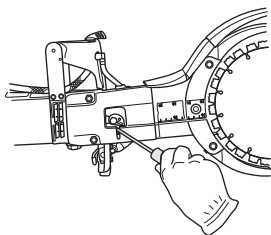

- Затегнете задвижващия ремък.
- Разхлабете двете гайки.
- Разхлабете пристягащия болт.

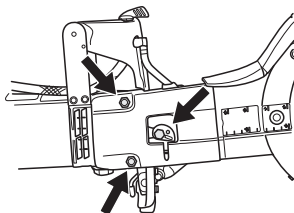

- Завъртете ексцентричната плоча обратно на часовниковата стрелка с отвертка или отвертка звезда. Това затяга задвижващия ремък чрез избутване на шината напред.

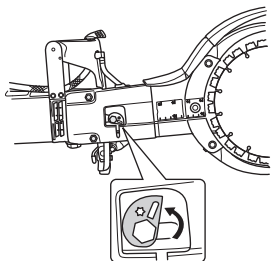

- Затегнете гайките.
- Завинтете здраво болта. Завинтете здраво ексцентричната плоча, така че да не се движи, когато затягате винтовете.

ИЗВЕСТИЕ! Новият задвижващ ремък трябва да бъде затегнат еднократно след 30-60 минути работа.

Подмяна на задвижващия ремък

- Разхлабете ремъка.

- Свалете дисковете.

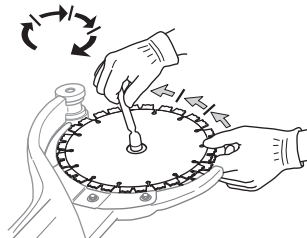

- Отстранете капака на ремъка, като разхлабете гайките, затягащия болт и ексцентрика.

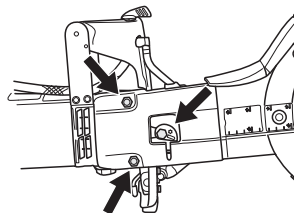

- Разхлабете маркуча за вода.

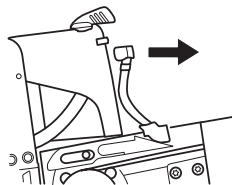

- Разглобете задвижващите лагери. Използвайте гаечен ключ като клин. (Комбиниран гаечен ключ или опорен инструмент също може да се използва за клин.)

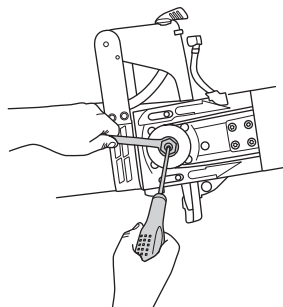

ПОДДРЪЖКА

- Свалете режещото рамо, като го изтеглите право напред от машината.

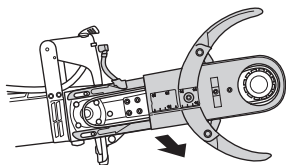

- Разхлабете петте винта, задържащи щитовете върху режещото рамо.

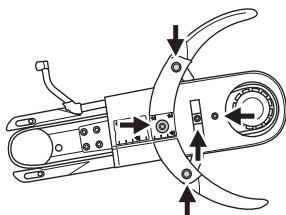

- Отстранете стария задвижващ ремък и поставете нов.
- Поставете обратно щитовете върху режещото рамо.
- Поставете режещото рамо на машината, докато затягате задвижващото колело.
- Поставете обратно маркуча за вода.
- Поставете обратно капака на ремъка, гайките, затягащия болт и ексцентрика.
- Нагласете обратно дисковете и затегнете гайката. Вж. инструкциите в раздел "Монтаж на дисковете".
- Затегнете задвижващия ремък и гайките и болта. Вж. инструкциите в раздел "Инспектиране и регулиране на задвижващия ремък".

ЗАПОМНЕТЕ! Не забравяйте да опънете ремъка и да проверите неговата регулировка, преди да режете. Вж. инструкциите в раздел "Инспектиране и регулиране на задвижващия ремък".

Подмяна на въглените четки

- Проверявайте въглените четки поне веднъж месечно. Въглените четки трябва да се подменят с нови, ако се износени, напукани или деформирани по друг начин.
- Всички въглени четки трябва да се подменят, когато се подменят и четките.
- Отстранете капака за проверка, като разхлабете двата винта.

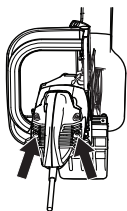

- Развийте кабела, държач въглената четка. Сега вдигнете пружината и след това извадете въглената четка от държача на четката.

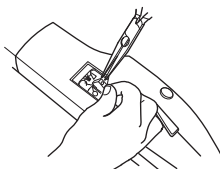

- Почистете държачите на четките със суха четка.
- Внимателно издухайте прахта.
- Поставете новите въглени четки и едновременно с това проверете дали те се плъзгат лесно в държачите на четките.
- Подгънете пружините и затегнете кабела.
- Новите въглени четки трябва да се пуснат за около 40 минути на празен ход.

Кран за вода

- Проверете и почистете филтъра, ако е нужно. Не използвайте маркучи, които са изкривени, износени или повредени.

Изхвърляне, бракуване

Този продукт трябва да се предаде в подходяща станция за рециклиране в съответствие с местните изисквания.

Подавайки този продукт на правилното място, вие спомагате за предотвратяване на потенциалното негативно отражение върху околната среда и хората, което би могло да настъпи иначе в резултат на неправилно изхвърляне на този продукт.

За повече подробна информация относно рециклирането на този продукт се свържете с местната администрация, услугите за битови отпадъци или магазина, откъдето сте закупили продукта.

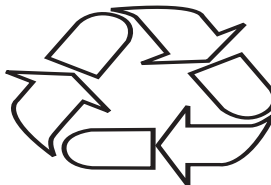

ТЕХНИЧЕСКИ ХАРАКТЕРИСТИКИ

Технически характеристики

Технически характеристики	K 4000 Cut-n-Break	
Клас защита	I	
Макс. скорост на острието, р/м	230V, 50Hz	4200
	120V, 60Hz	3900
Волтаж, V		
Еуро	230	
Обединено кралство	110	
Изходяща мощност, W		
Еуро	230V, 50Hz	2700/12 A
Обединено кралство	110V, 50Hz	2200/20 A
Тегло		
Дискова резачка без пакет кабели (без режещи дискове), kg/Lbs	8.4 / 18.5	
Дискова резачка без пакет кабели (с режещи дискове), kg/Lbs	8.9 / 19.6	
Водно охлаждане		
Водно охлаждане	Да	
Водно съединение	Тип "Gardena"	
Препоръчително водно налягане, bar/PSI	0.5-8 / 7.3-116	

Шумови емисии (вж. забележка 1)	
Равнище на звуковия ефект, измерено в dB (A)	115
Равнище на шума (вж. забележка 2)	
Ниво на шума при ухото на работещия, dB(A)	104
Еквивалентни нива на вибрация, a_{hveq} (вж. заб. 3)	
Предна ръкохватка, m/s^2	3.6
Задна ръкохватка, m/s^2	3.8

Забележка 1: Шумови емисии в околната среда, измерени като звуков ефект (L_{WA}) съобразно EN 60745-1. Отчетените данни за нивото на силата на шума имат колебание от 3 dB(A).

Забележка 2: Ниво на звуковото налягане съгласно EN 60745-1. Отчетените данни за нивото на звуковото налягане имат колебание от 3 dB(A).

Забележка 3: Еквивалентното равнище на вибрацията според стандарта EN 60745-2-22 се определя като претеглена по време енергия на цялото равнище на вибрацията за различни условия на работа. Отчетените данни за еквивалентното равнище на вибрацията имат типична статистическа дисперсия (стандартно отклонение) от $1 m/s^2$. Отчетените данни за равнището на вибрации имат типична статистическа дисперсия (стандартно отклонение) от $1,5 m/s^2$.

Режещ диск

Режещ диск, мм/дюйма	Предавателно отношение	Макс. периферна скорост, m/s	Дълбочина на рязане, мм/"
230 / 9	45 / 79	60	400 / 16

Препоръчителни размери на окабеляването

Област на окабеляване	1,5 mm ²	2,5 mm ²
Входно напрежение 100-120 V	20 m	40 m
Входно напрежение 220-240 V	30 m	50 m

ТЕХНИЧЕСКИ ХАРАКТЕРИСТИКИ

ЕО-уверение за съответствие

(Валидно само в рамките на Европа)

Husqvarna AB, SE-561 82 Huskvarna, Швеция, тел.: +46-36-146500, декларира на своя отговорност, че преносимите режещи машини Husqvarna K 4000 Cut-n-Break със серийни номера от 2018 г. и последващи години (годината е ясно обозначена върху табелката за модела, следвана от серийния номер), отговаря на изискванията на ДИРЕКТИВИТЕ НА СЪВЕТА:

- то 17 май 2006 г., гсвързани с машини' 2006/42/ЕО.
- от 26 февруари 2014 'относно електромагнитна съвместимост' 2014/30/ЕС.
- от 8 юни 2011 г. готносно ограничението на определени опасни вещества' 2011/65/ЕС.

Използвани са следните стандарти: EN ISO 12100:2010, EN 55014-1:2006+A1:2009+A2:2011, EN 55014-2:1997+A1:2001+A2:2008, EN 61000-3-2:2014, EN 61000-3-3:2013, EN 60745-1:2009, EN 60745-2-22:2011+A11:2013.

Partille, 1 януари 2018 г.

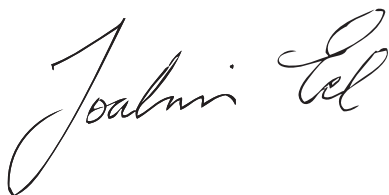

Joakim Ed

Директор глобална научноизследователска и развойна дейност

Construction Equipment Husqvarna AB

(Оторизиран представител на Husqvarna AB и отговорник за техническата документация.)

УМОВНІ ПОЗНАЧЕННЯ

Символи на інструменті:

УВАГА! Використовується, якщо існує ризик серйозної травми чи смерті користувача, або значних пошкоджень навколишніх об'єктів внаслідок порушення інструкцій, наведених у цьому посібнику.

Перед експлуатацією культиватора уважно прочитайте це керівництво та переконайтеся, що Вам все зрозуміло.

Користуйтеся особистим захисним спорядженням. Інструкції дивіться у розділі під заголовком "Особисте захисне спорядження."

Цей виріб відповідає належним вимогам ЄС.

УВАГА! Під час різання утворюється пил, який при його вдиханні може спричинити шкоду органам дихання. Використовуйте респіратор, рекомендований для такої роботи. Протягом усього часу роботи повинна бути забезпечена добра вентиляція.

УВАГА! Іскри від ножа під час різання можуть призвести до пожежі легкозаймистих матеріалів, таких як: бензин (паливо), деревина, суха трава тощо.

Завжди слід застосовувати охолодження водою.

УВАГА! Віддачі бувають раптові, швидкі і сильні. Вони можуть спричинити травми, загрозливі для життя. Перед використанням пристрою прочитайте та усвідомте інструкції, наведені в посібнику.

УВАГА! Переконайтеся, що ножі не мають тріщин або жодних інших пошкоджень.

УВАГА! Не використовуйте полотна для циркулярних пилок



Постійно забезпечуйте правильний вибір напрямку різання. Звертайтеся за довідками до інструкцій з безпеки!

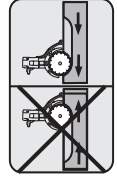

Заводська табличка

1 рядок: бренд, модель (X, Y)

2 рядок: серійний № з датою виготовлення (Y, W, X): рік, тиждень, порядковий №

3 рядок: № виробу (X)

4 рядок: виробник

5 рядок: A: макс. швидкість вихідного вала, B: діаметр різального леза, C: діаметр болта леза

6 рядок: D: вхідна напруга, E: сила вхідного струму, F: частота вхідного струму

7 рядок: Країна-виробник

Екологічне маркування. Символи на виробі або його упакованні показують, що з цим виробом не можна поводитись як із побутовими відходами. Його треба здавати у відповідний пункт виймання на переробку для виймання електричного та електронного устаткування.



Забезпечуючи правильний догляд за цим виробом, ви можете допомогти нейтралізувати потенційний негативний вплив на довкілля та людей, який в іншому разі може виникнути через неправильну утилізацію виробу.

Детальніше про переробку цього виробу дізнайтесь у органах місцевого самоврядування, місцевій службі з приймання виробів на переробку чи в крамниці, де ви купили цей виріб.

Інші позначення на інструменті відповідають вимогам спеціальних сертифікатів для певних ринків.

УМОВНІ ПОЗНАЧЕННЯ

Описання рівнів попередження

Існують три рівні попередження.

УВАГА!



УВАГА! Означає небезпечну ситуацію, яка, якщо її не уникнути, призведе до смерті або серйозної травми.

ОБЕРЕЖНО!



ОБЕРЕЖНО! Означає небезпечну ситуацію, яка, якщо її не уникнути, може призвести до легкої травми або травми середньої важкості.

ПРИМІТКА.

ПРИМІТКА. Означає правила, не пов'язані із захистом від травм.

Зміст

УМОВНІ ПОЗНАЧЕННЯ	
Символи на інструменті:	70
Описання рівнів попередження	71
ЗМІСТ	
Зміст	72
ПРЕЗЕНТАЦІЯ	
Шановний користувачу,	73
ЩО Є ЩО?	
Що є що у цій механічній пилці?	74
УСТАТКОВАННЯ ДЛЯ БЕЗПЕЧНОЇ РОБОТИ ПРИБОРУ	
Загальне	75
РІЗЦІ	
Загальне	77
Алмазні різальні диски для різних типів матеріалів	77
Охолодження водою	77
Гостріння алмазних ножів	78
Транспортування та зберігання	78
ЗБИРАННЯ	
Збирання	79
КОРИСТУВАННЯ	
Захисне спорядження	80
Загальні попередження з техніки безпеки	80
Основні прийоми роботи	84
ПУСК ТА ВИМИКАННЯ	
Перед увімкненням	87
Пуск	87
Вимкнення	87
ТЕХНІЧНЕ ОБСЛУГОВУВАННЯ	
Загальне	88
Графік проведення технічного обслуговування	88
Чищення	89
Перевірка функціонування	89
Заміна вугільних щіток	91
Водяний кран	91
Утилізація, списання	91
ТЕХНІЧНІ ХАРАКТЕРИСТИКИ	
Технічні дані	92
Ріжуче спорядження	92
Рекомендована довжина кабелю	92
Декларація відповідності стандартам Європейського Союзу	93

ПРЕЗЕНТАЦІЯ

Шановний користувачу,

Дякуємо за користування виробом компанії Husqvarna!

Ми бажано, щоб Ви були задоволені цим виробом і щоб він надовго став Вашим помічником. Придбання нашого виробу надає вам право на отримання професійної допомоги з ремонту та обслуговування. Якщо продавець, у якого ви придбали інструмент, не є одним із наших уповноважених дилерів, дізнайтеся у нього адресу найближчої майстерні з обслуговування.

Ми сподіваємося, що цей посібник користувача буде корисним для вас. Переконайтеся, що він завжди знаходиться поблизу на робочому місці. дотримуючись викладених у ньому вказівок (щодо користування, обслуговування, догляду та ін.), Ви продовжите термін служби інструменту та зможете згодом вигідніше його продати в разі потреби. Якщо Ви продасте інструмент, обов'язково передайте покупцеві і цей посібник користувача.

Більш ніж 300 років інновацій

Традиції шведської компанії Husqvarna AB походять із 1689 року, коли шведський король Карл XI наказав спорудити фабрику для виробництва мушкетів. В той час вже було закладено фундамент для розвитку інженерних навичок, що зумовило розробку деяких із найкращих у світі примірників продукції в таких галузях, як мисливська зброя, велосипеди, мотоцикли, домашнє приладдя, швейні машини та прилади для роботи на відкритому просторі.

Компанія Husqvarna є світовим лідером із виробництва електроприладів для роботи на відкритому просторі, що використовуються у лісництві, для догляду за парками, галявинами та садами, а також у виробництві звичайного та алмазного різального обладнання для будівництва та галузі обробки каменю.

Обов'язки користувача

Власник/роботодавець є відповідальним за наявність у користувача достатніх знань для безпечного використання пристрою. Дуже важливо, щоб наглядач та користувач прочитали та зрозуміли інформацію, викладену в цьому посібнику. Вони повинні знати та розуміти наступне:

- Інструкції з безпеки під час використання
- Сферу застосування та існуючі обмеження використання пристрою.
- Вимоги до використання та догляду за пристроєм.

Національне законодавство може регулювати використання цієї машини. Перед запуском

машини знайдіть, в якому законі описується місце, де будуть проводитися роботи.

Застереження виробника

Уся інформація та характеристики, викладені у посібнику користувача є дійсними на момент надання цього посібника користувача до друку.

Стратегія Husqvarna AB – постійна розробка нових виробів, а тому він залишає за собою право змінити конструкцію і зовнішній вигляд виробів без попереднього повідомлення.

ЩО Є ЩО?

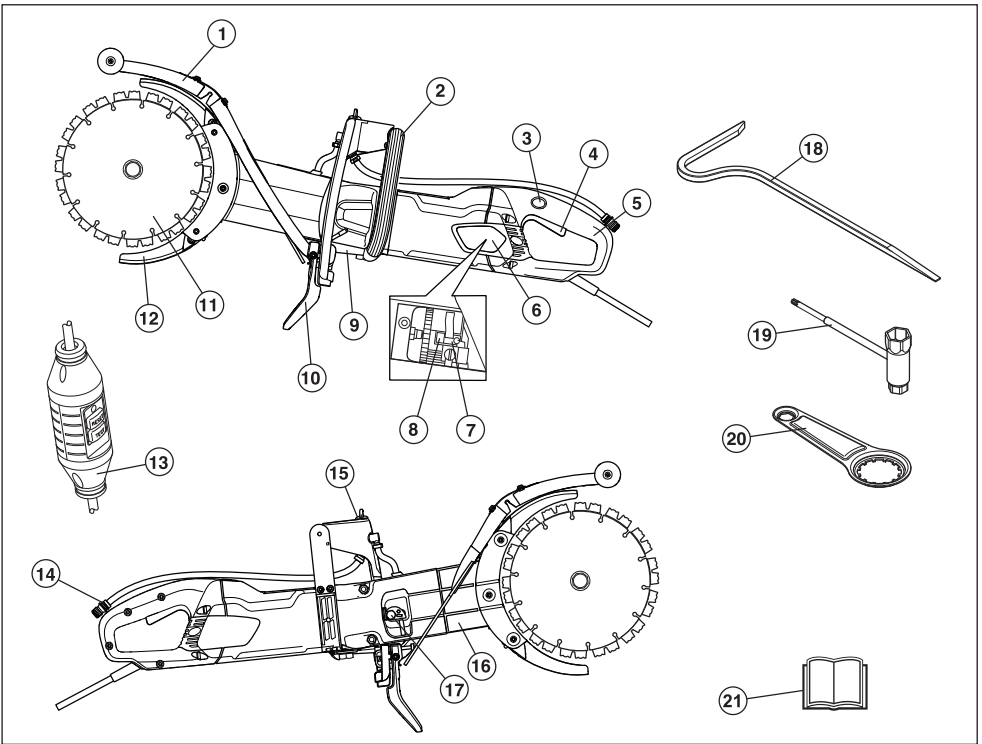

Що є що у цій механічній пилці?

- | | |
|--------------------------------|--|
| 1 Бризковик | 12 Кожухи для ножа |
| 2 Переднє руків'я | 13 Захисний роз'єднувач при замиканні на землю |
| 3 Фіксатор перемикача живлення | 14 З'єднувач водяного шланга |
| 4 Перемикач | 15 Водяний кран |
| 5 Заднє руків'я | 16 Ріжучий важіль |
| 6 Ревізійна кришка | 17 Натягувач паса |
| 7 Вугільні щітки | 18 Пристрій розмикання |
| 8 Фіксатор щіток | 19 Комбінований ключ |
| 9 Заводська табличка | 20 Пристосування для підшипників |
| 10 Бризковик | 21 Посібник користувача |
| 11 Ножі | |

УСТАТКОВАННЯ ДЛЯ БЕЗПЕЧНОЇ РОБОТИ ПРИСТРОЮ

Загальне

В цьому розділі описано спорядження для безпечної роботи і його призначення, та пояснено, як потрібно проводити перевірку та обслуговування для правильного функціонування цього спорядження. дивіться розділ "Що є що?", щоб побачити, де на інструменті знаходиться це спорядження.



УВАГА! Ніколи не використовуйте інструмент із дефектами спорядження для безпечної роботи! Проводьте перевірку й обслуговування, вказані в цьому розділі.

Щоб проводити обслуговування та роботи з ремонту, потрібно мати спеціальну підготовку. Це особливо стосується спорядження для безпечної роботи. Якщо інструмент не відповідає принаймні одній із вимог перевірки, що наведені нижче, зверніться до працівника центру обслуговування. При купівлі будь-якого з наших виробів ми гарантуємо можливість професійного ремонту та обслуговування. Якщо продавець, в якого Ви купуєте інструмент, не надає послуг з обслуговування, дізнайтеся в нього, де знаходиться найближчий центр обслуговування.

Перемикач

Для запуску та зупинки пристрою слід користуватись перемикачем живлення.

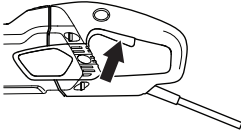

Перевірка перемикача живлення

- Запустіть інструмент, відпустіть перемикач живлення та перевірте, щоб двигун та різальний диск зупинились.

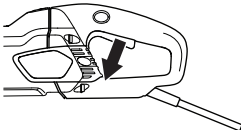

- Несправний перемикач живлення слід замінити в уповноваженому сервісному центрі.

Фіксатор перемикача живлення

Фіксатор перемикача живлення призначено, щоб запобігти випадковому спрацюванню

перемикача. Коли фіксатор (А) натискується, перемикач живлення (В) відпускається.

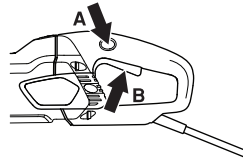

Фіксатор перемикача живлення залишається натиснутим, доки натиснуто перемикач живлення. При попусканні захвату рукоятки і перемикач живлення, і фіксатор цього перемикача повертаються в початкове положення. Цей рух контролюється двома незалежними зворотними пружинами. Це положення веде до зупинки інструмента та блокування перемикача живлення.

Перевірка фіксатора перемикача живлення

- Переконайтеся, що, коли фіксатор перемикача перебуває у своєму початковому положенні, то перемикач живлення заблокований.

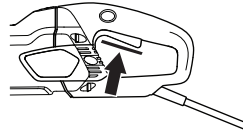

- Натисніть фіксатор перемикача живлення і переконайтеся, що він повертається до свого початкового положення, коли ви відпускаєте його.

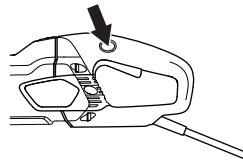

- Перевірте, що перемикач живлення та фіксатор перемикача вільно рухаються і що зворотні пружини належно працюють.

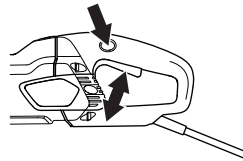

- Увімкніть пристрій, відпустіть перемикач живлення і переконайтеся, що двигун та диски зупинилися.

УСТАТКОВАННЯ ДЛЯ БЕЗПЕЧНОЇ РОБОТИ ПРИСТРОЮ

Плавний пуск та захист від перевантаження

Пристрій оснащено електронною системою плавного запуску та системою захисту від перевантаження двигуна.

Двигун починає вібрувати, якщо рівень навантаження пристрою перевищує заданий. Якщо навантаження меншає, двигун повертається до свого нормального стану і різання можна продовжити.

Якщо продовжити користування пристроєм при вібрації двигуна, електронна система через призначений час вимкне струм. Щоб вище навантаження, то швидше настане вимкнення. Якщо диск застрягне, то електронна система вимкне струм негайно.

Кожухи для ножа

Такий захисний пристрій встановлюється вище та нижче різального диска і запобігає викиданню частинок диска та уламків різаного матеріалу на користувача.

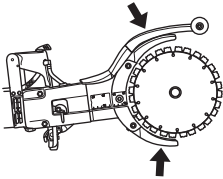

Перевірка кожухів для ножа



УВАГА! Перед увімкненням пристрою завжди перевіряйте правильність встановлення всіх кожухів. Переконайтеся, що ріжучі леза правильно встановлені та не мають слідів ушкодження. Пошкоджені ріжучі леза може спричинити травми людей. Інструкції дивіться під заголовком 'Монтаж'.

- Переконайтеся, що кожух встановлений та не має жодних тріщин чи деформацій.
- Забороняється застосування пристрою з пошкодженим або неправильно встановленим кожухом.

Бризковик

Бризковідбивач використовується для захисту від уламків, розприскуваної води та бетонної суміші.

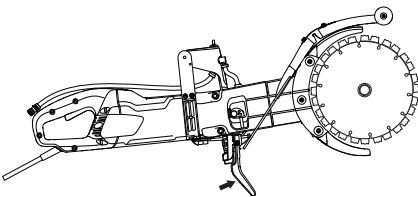

Перевірка бризковідбивача

Перевіряйте бризковідбивач на наявність тріщин чи інших пошкоджень від бетонної крихти. Замініть деталь, якщо її було пошкоджено.

Захисний роз'єднувач при замиканні на ЗЕМЛЮ

Захисні роз'єднувачі при замиканні на землю призначені для захисту в разі ушкодження електричної мережі.

Світлодіод показує, що захисний роз'єднувач увімкнувся і що пристрій можна вмикати. Якщо світлодіод не увімкнувся, натисніть кнопку RESET (зелена).



Перевірка захисного роз'єднувача

- Увімкніть пристрій у розетку. Натисніть кнопку RESET (зелену), після чого засвітиться червоний світлодіод.



- Запуск.
- Натисніть кнопку TEST (синю).



- Захисний роз'єднувач вимкне живлення, і пристрій негайно вимкнеться. Якщо такого не станеться, зверніться до свого дилера.
- Поверніть все в початкове положення, натиснувши кнопку RESET (зелену).

Загальне



УВАГА! Ріжуче лезо може розірватися та призвести до травми оператора.

Різальне лезо необхідно перевірити перед встановленням на пристрій і слід часто перевіряти під час роботи. Необхідно шукати тріщини, випадіння сегментів (алмазних різців) або відламування шматків. Не використовуйте пошкоджене різальне лезо.

Перевіряйте цілісність кожного нового леза, даючи йому обертатися за повністю відкритого дроселя протягом приблизно 1 хвилини.

На цю машину слід встановлювати тільки оригінальні різальні диски виробництва компанії Husqvarna.

Компанія Husqvarna надає попередження та рекомендації щодо використання та належного догляду за різальним диском. Ці попередження надаються разом із різальним диском. Слід ознайомитись та дотримуватись усіх інструкцій, які надаються компанією Husqvarna.

- Цей пристрій повинен використовуватися тільки з спеціально спроектованими для компанії Husqvarna алмазними різальними дисками, призначеними для технології Cut-n-Break. Ці диски мають вбудовані шківни паса, що дозволяє свободу рухів під час різання.
- Алмазні леза складаються з сталеві основи з сегментами, на які нанесені технічні алмази.
- Завжди користуйтеся гострими алмазними лезами.
- Переконайтеся, що ноші не мають тріщин або жодних інших пошкоджень. Замініть різці в разі потреби.

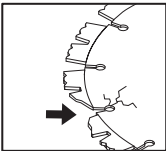

Алмазні різальні диски для різних типів матеріалів



УВАГА! Забороняється користуватися ріжучими лезами, призначеними не для матеріалу, що різеться.

Категорично заборонено різати пластмасу алмазним різальним диском. Тепло, що утворюється під час різання, може розплавити пластмасу, яка може пристати до різального леза, спричинити його блокування та призвести до вививання інструмента з рук.

В процесі різання металу можливо іскроутворення, яке може привести до виникнення пожежі. Не користуйтеся машиною при роботі в зоні з наявністю займистих речовин або газів.

- Алмазні диски ідеально підходять для різання кам'яної кладки або залізобетону. Зверніться до постачальника за допомогою у виборі відповідного продукту.
- Алмазні леза існують у кількох класах твердості. 'М'які' алмазні леза мають відносно невеликий строк служби та значну продуктивність різання. Вони застосовуються для твердих матеріалів, таких як граніти та тверді бетони. 'Тверді' алмазні леза мають більший строк служби та меншу продуктивність різання, їх слід застосовувати для м'яких матеріалів, таких як цегла та асфальт.

Охолодження водою



УВАГА! Слід безперервно охолоджувати алмазні леза для різання з охолодженням рідиною, застосовуючи воду, щоб запобігти перегріванню, яке може деформувати алмазне лезо, що може призвести до пошкодження інструменту та поранення.

- Завжди слід застосовувати охолодження водою.
- Використання лез, призначених для мокрого різання, без води може призвести до перегрівання, що спричинить зниження продуктивності, серйозні пошкодження леза та виникнення небезпеки.

- Вода охолоджує диск, а також дозволяє збільшити строк його служби та зменшити обсяг пилу, що накопичується на ньому.



Гостріння алмазних ножів

Алмазні ножі можуть тупитися у випадку неправильного тиску подачі або внаслідок різання окремих матеріалів, таких як високоармований залізобетон. Робота з затупленими алмазними лезами призводить до перегрівання, що може викликати випадання алмазних вставок.

Гостріння ножів виконується шляхом різання м'яких матеріалів, таких як піщаник або цегла.

Транспортування та зберігання

- Переконайтесь, що машину закріплено, і що різальні диски надійно захищено під час транспортування та зберігання.
- Перед використанням перевіряйте нові диски на відсутність пошкоджень, що могли виникнути під час транспортування та зберігання.

ЗБИРАННЯ

Збирання



УВАГА! Перед чищенням, обслуговуванням чи збиранням пристрою завжди виймайте вилку живлення з електричної розетки.

Встановлення ножів

- Ножі фірми Husqvarna спеціально виготовлюються та затверджені для різання з утриманням руками на пристроях K 3000 Cut-n-Break. Ці ножі мають вбудовані половини пасових шківів і підлягають заміні попарно.
- Попустіть гайки та затискний болт, що звільняють шину. Це поставить привідний пас у найбільш зручну позицію для встановлення нових ножів. Привідний пас затискається із зусиллям.

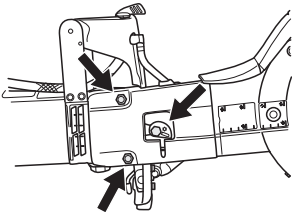

- Зніміть старі ножі, відкрутивши центральну гайку. Перевірте ступінь зносу привідного паса після зняття ножів. Для заміни привідного паса дивіться інструкції під заголовком "Заміна привідного паса".

УВАГА! Дуже важливо, щоб ножі оберталися, коли гайку затягнуто. Це забезпечує відсутність затискання паса між вбудованими половинами пасових шківів на ножах, коли ці ножі/привідний пас з'єднані разом гайкою. Найкраще робити це послідовно, тобто трохи затягнути, трохи прокрутити та повторювати до надійного закріплення ножів.

- Встановіть ножі з обох боків ріжучого важеля. Переконайтеся, що отвори для обох напрямних стрижнів у половинках привідного паса розміщені таким чином, що вони відповідають отворах у шайбі та гайці. Після цього встановіть болт та шайбу з напрямними стрижнями. Зусилля

затягування бо лта, що утримує лезо, становить: 15 Нм (130 фнт.дюйм).

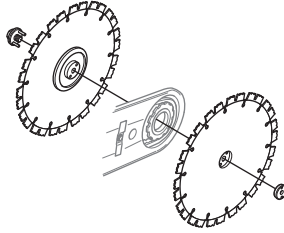

УВАГА! Не забувайте натягнути пас та перевірити його регулювання перед різанням. Інструкції дивіться під заголовком "Перевірка та регулювання привідного паса".

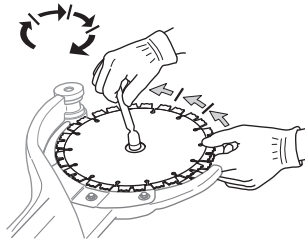

Захист ножів

- Кожухи завжди повинні бути встановлені на пристрої. Перевірте надійність встановлення кожухів та роботу пристрою перед початком різання.

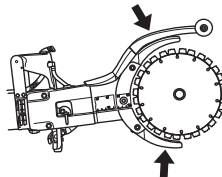

КОРИСТУВАННЯ

Захисне спорядження

Загальне

Не користуйтеся інструментом, якщо у разі нещасного випадку немає можливості покликати на допомогу.

Особисте захисне спорядження.

Кожного разу при роботі з інструментом необхідно користуватися відповідним особистим захисним спорядженням. Особисте захисне спорядження не може повністю ліквідувати небезпеку травмування, але при нещасному випадку воно знизить ступінь важкості травми. Зверніться до продавця по допомогу у виборі правильного спорядження.



УВАГА! Під час використання інструментів для шліфування чи формування матеріалу (різців, шліфувальних станків, дрилів, пилок) утворюються пил та випари, які можуть містити небезпечні хімічні речовини. З'ясуйте склад матеріалу, який ви збираєтеся обробити, і використовуйте відповідний респиратор.

Тривала робота оператора в умовах сильного шуму може спричинити погіршення слуху. Завжди користуйтеся відповідними захисними навушниками. Працюючи в захисних навушниках, прислухайтесь до попереджувальних сигналів та кліків. Вимкнувши двигун інструмента, негайно зніміть захисні навушники.

Обов'язково вдягайте:

- Затверджений захисний шолом.
- захисні навушники.
- перевірене захисне пристосування для очей. Якщо Ви використовуєте захисну маску, додатково потрібно вдягати перевірені захисні окуляри. Перевірені захисні окуляри повинні відповідати стандартам ANSI Z87.1 в США чи EN 166 у країнах ЄС. Захисна маска повинна відповідати стандарту EN 1731.
- Затверджені засоби захисту органів дихання.
- Захисні рукавиці.
- Міцні, не ковзаючі рукавиці.
- Добре припасований, міцний та зручний одяг, що забезпечує повну свободу рухів. Під час різання виникають іскри, які можуть підпалити одяг. Компанія Husqvarna рекомендує під час роботи носити одяг із важкозаймистої бавовняної або щільної

джинсової тканини. Не носіть під час роботи одяг із таких матеріалів, як нейлон, поліестер або віскоза. У разі займання такий матеріал може плавитися та приставати до шкіри. Не носіть під час роботи шорти.

- Надягайте захисне взуття із сталевим носком та неслизькою підшоєю.

Інше захисне спорядження



ОБЕРЕЖНО! Під час роботи з пристроєм можуть з'явитись іскри, що може викликати пожежу. Слід завжди мати напохваті відповідне протипожежне обладнання.

- Вогнегасник
- Засоби надання першої медичної допомоги

Загальні попередження з техніки безпеки

Цей розділ описує основні правила безпеки під час користування інструментом. Ця інформація в жодному разі не замінить професійних навичок або досвіду. Якщо ви не впевнені в безпеці своїй дій, зупиніть роботу та зверніться за порадою до фахівця. Таким фахівцем може бути представник дилера, працівник центру обслуговування або просто досвідчений користувач. Не виконуйте дій, у безпеці яких ви не впевнені!

- Перед експлуатацією культиватора уважно прочитайте це керівництво та переконайтесь, що Вам все зрозуміло. Рекомендується, щоб особи, які будуть користуватись машиною в перший раз, також отримали практичні інструкції перед використанням.
- Пам'ятайте, що саме ви, користувач, є відповідальним за те, щоб люди та їхнє майно не наражались на небезпеку та не страждали від нещасних випадків.
- Слідкуйте за тим, щоби пристрій був чистий. Усі помітки та позначки мають бути чіткими та розбірливими.



УВАГА! Прочитайте всі попередження та інструкції з техніки безпеки. Порухання цих інструкцій та попереджень може призвести до ураження електричним струмом, займання чи серйозної травми.

Збережіть усі попередження та інструкції, щоби в майбутньому звертатися до них за довідками.

Термін «електричний інструмент» у попередженнях стосується вашого електроінструмента, котрий живиться від

КОРИСТУВАННЯ

електромережі (проводовий) чи від акумуляторних батарей (безпроводовий).

Безпека робочої зони

- Робоча зона має бути чистою та добре освітленою. Безладда та темні зони ведуть до нещасних випадків.
- Не працюйте з електроінструментом у вибухонебезпечному середовищі, наприклад, за наявності легкозаймистих рідин, газів або пилу. Електроінструменти можуть іскрити, створюючи можливість для займання пилу чи парів.
- Працюючи з електроінструментом, не допускайте в робочу зону дітей та сторонніх осіб. Відвернення уваги може призвести до втрати контролю.
- Не користуйтеся інструментом в погану погоду - наприклад, в густий туман, дощ, сильний вітер, коли дуже холодно тощо. Робота в погану погоду втомлює, а також створює додаткову небезпеку, наприклад, слизькі поверхні.
- Забороняється починати роботу з механічною пилюкою на захищеному робочому місці та не налаштовувати стійке положення. Потрібно виявити будь-які перешкоди, що можуть мати непередбачувані наслідки. Під час пиляння переконайтеся, що ніякі предмети не зможуть втратити стійкість та власти, що може призвести до виробничої травми. Будьте дуже уважні, працюючи на схилах.



УВАГА! Безпечна відстань від механічної пилюки становить 15 метрів. Ви несете відповідальність за відсутність будь-яких тварин та споглядачів у робочій зоні. Забороняється починати різання, доки робоча зона не буде вільною та Ви не займете не займете стійке положення.

Електробезпека

- Штепсельні вилки електроінструменту повинні бути того самого типу, що розетки. Ніколи жодним чином не видозмінюйте вилку. Для заземлюваного електроінструменту не використовуйте ніяких перехідників до штепсельних вилок. Заводські штепсельні вилки та відповідні їм розетки зменшують ризик ураження електричним струмом.
- Уникайте контакту тіла з заземленими поверхнями, приміром, трубами, радіаторами, кухонними витяжками та холодильниками.

Якщо ваше тіло заземлене, ризик ураження електричним струмом збільшується.

- Захищайте інструмент від дощу та вологи. Потраплення води в інструмент збільшує загрозу ураження електричним струмом.
- Правильно поводьтеся зі шнуром електророз'єднання. Ніколи не беріться за шнур під час перенесення електроінструмента та виймання вилки з розетки. Тримайте шнур подалі від тепла, мастила, гострих країв та рухомих деталей. Пошкоджені та слутані шнури збільшують ризик ураження електрострумом.
- Працюючи з електроінструментом на відкритому повітрі, використовуйте подовжувальний шнур, придатний для зовнішнього використання. Використання шнура, придатного для роботи на відкритому повітрі, зменшує ризик ураження електричним струмом.
- Якщо застосування електроінструмента у вологому середовищі є обов'язковим, використовуйте джерело живлення, обладнане пристроєм захисного відключення (ПЗВ). Використання ПЗВ зменшує ризик ураження електричним струмом.
- Перевіряйте цілісність та придатність до роботи шнура та подовжувального шнура. Ніколи не використовуйте пристрій, якщо шнур пошкоджено, віддайте пристрій на ремонт до уповноваженого сервісного центру. Кабель недостатньої довжини може спричинити ризик зменшення продуктивності інструменту й перегріву.
- Пристрій слід з'єднувати з розеткою, яка має заземлення. Перевірте, щоби напруга мережі відповідала тій, яка вказана на табличці з паспортними даними пристрою.
- Переконайтеся, коли запускаєте інструмент в роботу, що шнур знаходиться позаду вас і не буде пошкоджений.



ПОПЕРЕДЖЕННЯ! Не мийте пристрій під тиском, тому що вода може потрапити в електричну систему або двигун та спричинити пошкодження пристрою або викликати коротке замикання.

Особиста безпека

- Під час роботи з електроінструментом будьте уважні, контролюйте свої дії та дотримуйтеся здорового глузду. Не користуйтеся електроінструментом, коли стомлені або перебуваєте під впливом ліків чи алкоголю. Одна мить неувважності під час

КОРИСТУВАННЯ

роботи з електроінструментом може призвести до тяжкої травми.

- Не нехуйте засоби захисту. Завжди надягайте засіб захисту очей. Засоби захисту, такі як респіратор, протиковзне взуття, каска та захисне обладнання для органів слуху, що використовуються за відповідних умов, зменшать можливість травмування.
- Запобігання несанкціонованому запуску. Перед тим, як з'єднувати пристрій із джерелом живлення, вставляти акумулятори, піднімати чи переносити пристрій, переконайтеся, що перемикач живлення перебуває в положенні «OFF» (Вимкнено). Перенесення електроінструмента, коли палець перебуває на перемикачі живлення, або з поданою напругою призводить до нещасних випадків.
- Перед умиканням електроінструмента видаліть розсувний чи звичайний гайковий ключ, які можуть знаходитися на ньому. Розсувний чи звичайний гайковий ключ, залишені на обертівій деталі електроінструмента може спричинити травму.
- Не намагайтесь до чогось дотягтися. Завжди тримайте стійку опору та рівновагу. Це дає змогу краще контролювати електроінструмент у непередбачуваних ситуаціях.
- Одягайтесь належним чином. Не носіть вільний одяг та прикраси. Тримайте волосся, одяг та рукавиці подалі від рухомих деталей. Вільний одяг, коштовності та довге волосся можуть бути затиснені рухомими деталями.
- Якщо пристрій оснащений засобами витягування та збирання пилу, переконайтеся у тому, що вони приєднані і належним чином використовуються. Використання пилозбирання може зменшити небезпеки, пов'язані з пилом.
- Не наближайтеся до ножів під час роботи двигуна.



УВАГА! У людей, які мають погіршений кровообіг, надмірна вібрація може ушкодити нервову систему або систему кровообігу. Якщо у Вас проявляються симптоми враження вібрацією, зверніться до лікаря. до таких симптомів належать: оніміння, втрата чутливості, пощипування, поколювання, втрата сили, зміни кольору або стану шкіри. Як правило, ці симптоми проявляються у пальцях, руках та зап'ястках.

Застосування електроінструмента та догляд за ним

- Перед користуванням машиною уважно прочитайте посібник користувача та переконайтеся, що Ви зрозуміли всі вказівки.
- Інструмент призначений тільки для різання твердих матеріалів, таких як бетон, цегла, кам'яна кладка, а також чавун та цементні труби.



ПОПЕРЕДЖЕННЯ! Механічна пила є небезпечним інструментом, якщо користуватися нею недбало чи неправильно, і це може призвести до серйозної чи навіть смертельної травми. Дуже важливо, щоб Ви вивчили цей посібник користувача та зрозуміли його зміст.

- Не силуйте електроінструмент. Використовуйте електроінструмент, що призначений для виконаної роботи. Належним чином вибраний електроінструмент допоможе зробити роботу краще та безпечніше зі швидкістю, на яку він розрахований.
- Не використовуйте електроінструмент, якщо перемикач живлення у нього не працює. Будь-який електроінструмент, що не може керуватися за допомогою перемикача живлення, — небезпечний і повинен бути відремонтований.
- Перед виконанням будь-яких регулювань, заміною аксесуарів чи зберіганням інструмента вийміть з'єднувальну вилку з розетки або від'єднайте акумуляторну батарею від інструмента. Такі запобіжні заходи безпеки зменшують ризик випадкового запуску електроінструмента.
- Зберігайте інструменти, якими не користуєтесь, поза досяжністю дітей і не дозволяйте людям, незнайомим з роботою електроінструмента чи цими інструкціями, працювати з ним. В руках недосвідчених користувачів електроінструменти становлять небезпечіку.
- Обслуговування електроінструменту. Перевірте, чи не порушилося регулювання і чи не підклинюють рухомі деталі, а також, чи не сталася поломка або інша ситуація, що може вплинути на роботу інструмента. Якщо є пошкодження, пошкодуйте електроінструмент, перш ніж далі використовувати. Багато нещасних випадків виникає через недбале технічне обслуговування електроінструмента.
- Тримайте різальні частини гострими та чистими. Належно утримувані різальні

КОРИСТУВАННЯ

частини з гострими передніми краями з меншою ймовірністю зав'язнуть в оброблюваному матеріалі, і їх легше контролювати.

- Використовуйте електроінструмент, аксесуари та вставні різці тощо відповідно до цих інструкцій, беручи до уваги робочі умови та завдання, яке слід виконати. Використання електроінструмента для робіт не за призначенням може призвести до небезпечних ситуацій.



ПОПЕРЕДЖЕННЯ! За жодних обставин не змінюйте конструкції інструменту без дозволу виробника. Завжди користуйтеся оригінальними запчастинами та приладдям. Застосування недозволених модифікацій та/або приладдя може призвести до серйозної чи смертельної травми користувача чи інших осіб.

- Переконайтеся, що жодні труби, шлангу або електричного кабелю не присутньо в робочій зоні матеріалу, який підлягає різанню.
- Завжди перевіряйте і розмічайте, де проходять газові труби. Різання поблизу газових труб завжди тягне за собою небезпеку. Зважаючи на ризик вибуху, переконайтеся, що під час різання не виникає іскріння. Залишайтеся сконцентрованим і зосередьтеся на завданні. Недбалість може призвести до серйозної травми або смерті.
- Перевіряйте нові ножі на відсутність пошкоджень під час перевезень та зберігання.
- Усі захисні кожухи ріжучого спорядження повинні бути обов'язково встановлені до початку роботи.

Обслуговування

- Обслуговування свого електроінструмента довіряйте кваліфікованому ремонтнику, а зношені деталі слід замінювати тільки на ідентичні нові. Це дасть змогу підтримувати безпеку електроінструмента.

Завжди користуйтеся здоровим глуздом

Неможливо передбачити в посібнику всі ситуації, які можуть виникнути під час використання пристрою. Завжди будьте обережні та керуйтеся здоровим глуздом. Якщо виникла ситуація, коли ви не впевнені у власній безпеці, зупиніться та зверніться за порадою до фахівця. Зверніться до вашого дилера, центру обслуговування чи досвідченого користувача. Не беріться за

виконання роботи, якщо ви не маєте достатньої впевненості!



ПОПЕРЕДЖЕННЯ! Використовується, якщо існує ризик серйозної травми чи смерті користувача, або значних пошкоджень навколишніх об'єктів внаслідок порушення інструкцій, наведених у цьому посібнику.

Ніколи не дозволяйте дітям або невідготовленим людям використовувати пристрій або здійснювати його технічне обслуговування.

Забороняється користування цим пристроєм будь-кому іншому без попередньої перевірки розуміння змісту цього посібника користувача.

Забороняється користуватися несправним пристроєм. Вживайте заходи техніки безпеки та дотримуйтеся вказівок із технічного обслуговування, наведених в інструкції. Деякі операції технічного обслуговування мають виконувати лише кваліфіковані фахівці. Дивіться розділ 'Технічне обслуговування'.

КОРИСТУВАННЯ

Основні прийоми роботи



УВАГА! Цей розділ описує основні правила безпеки при користуванні механічною пилою. Ця інформація в жодному разі не замінить професійних навичок та досвіду. Якщо виникне ситуація, коли Ви будете не впевнені у безпеці, зупиніться та зверніться за порадою до фахівця. Зверніться до Вашого дилера, центру обслуговування чи досвідченого користувача механічних пилок. Не беріться за виконання роботи, якщо Ви не маєте достатньої впевненості!

Не витягайте механічну пилку убік, це може призвести до блокування леза або їх поломки та травм людей.

За жодних обставин не намагайтеся використовувати бокову частину диска для шліфування. Такі дії майже напевно призведуть до руйнування диска та завдадуть серйозної шкоди. Використовуйте лише різальну кромку.

Різнання пластику алмазним різальним лезом може спричинити віддачу, оскільки нагрітий під час різання матеріал розплавляється і налипає на лезо. Ніколи не ріжте пластиків матеріали алмазним різальним диском!

В процесі різання металу можливо іскроутворення, яке може привести до виникнення пожежі. Не користуйтеся машиною при роботі в зоні з наявністю займистих речовин або газів.

Охолодження водою

Завжди слід застосовувати охолодження водою. Сухе різання призводить до негайного перегрівання, пошкодження пристрою та ризичного диску, а також до ризичу травмування.



Якщо тиск води низький, наприклад, при подаванні з водяного баку, цей обмежувач можна зняти для підтримання відповідного потоку води.

УВАГА! Важливо не допускати занадто великий потік води без обмеження, тому що пас від цього може ковзати.

Техніка різання

- Опору оброблюваному виробу організуйте таким чином, щоб можливо було передбачити його поведінку, а також так, щоб прорізувана щільна залишалася б відкритою протягом різання.

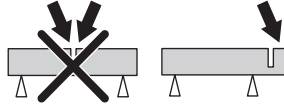

- Завжди міцно утримуйте пристрій обома руками. Утримуйте його таким чином, щоб великий та інші пальці охоплювали руків'я з усіх боків.

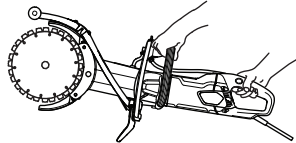

- Перевіряйте, щоб леза не торкалися нічого, коли пристрій запускається.
- Починайте різання, коли пристрій працює на максимальній швидкості.
- Починайте різання поступово, щоб пристрій працював без перевантаження або тиску на леза. Завжди виконуйте різання на максимальній швидкості.
- Коли різання виконується в наявному розрізі, воно має відбуватися в тому самому напрямку. Уникайте різання під кутом до попереднього розрізу, інакше існує ризик блокування леза чи «затягування» пристрою в розрізі із подальшою віддачею.

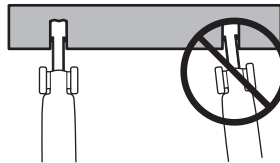

- Завжди ріжте згори вниз (А).

КОРИСТУВАННЯ

- Відведіть пилку та користуйтеся ломиком для видалення залишків матеріалу у прорізі (В).

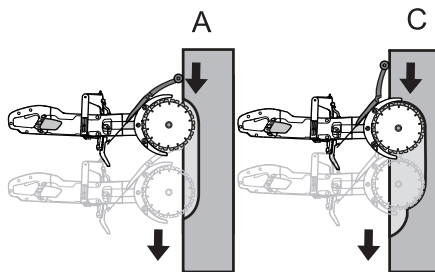

- Проходьте той самий проріз далі у оброблюваний виріб (С), та повторіть роботу з застосуванням ломака.

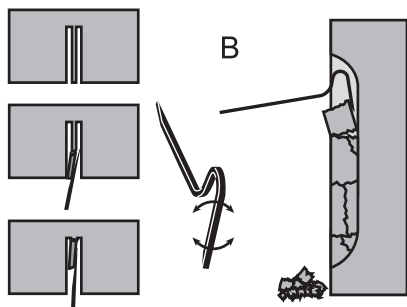

УВАГА! Коли різання виконується у вертикальному напрямку, воно має відбуватися згори вирізу вниз. Ніколи не різте знизу вгору. Це може спричинити віддачу і травму.

- Повторюйте цю послідовність дій доти, доки не проріжете оброблюваний матеріал наскрізь (D, E).

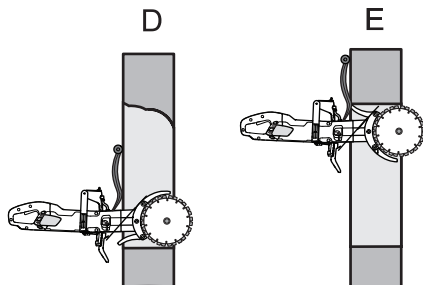

- Кожухи для ножа виконані таким чином, що легко пристосовуються до глибини, на яку

заходить у оброблюваний виріб механічна пилка.

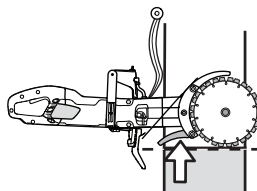

УВАГА! За жодних обставин не намагайтеся використовувати бокову частину диска для шліфування. Такі дії майже напевно призведуть до руйнування диска та завдадуть серйозної шкоди. Використовуйте лише різальну кромку.

Не витягайте механічну пилку убік, це може призвести до блокування лез або їх поломки та травм людей.

Плавне різання

Щоб задіяти плавне різання, слід відрегулювати огородження проти розбризкування.

- Відпустіть клямку.

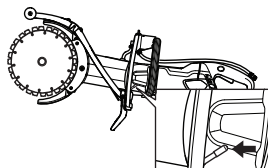

- Посуньте вбік огороження проти розбризкування.

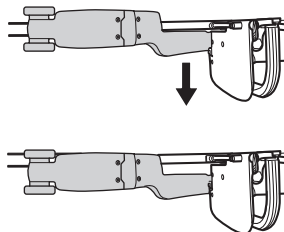

- Зафіксуйте клямку.

Віддача

Віддача — раптовий рух різачка назад, котрий може статися, якщо диски застрягли (заклинилися, защемились, викривились) у так званій зоні віддачі. Здебільшого віддачі невеликі і відчуються як слабкі посмикування на передній ручці. Проте віддача може бути й дуже

КОРИСТУВАННЯ

сильною. Якщо бути неуважним або погано тримати різак, він увесь може відскочити на вас.



УВАГА! Віддача може бути дуже несподівана і сильна, відкидаючи різак назад прямо на вас. Це може призвести до серйозних чи, навіть, смертельних травм. Життєво важливо, щоб ви зрозуміли, що викликає віддачу і як її уникати, застосовуючи належну технологію різання.

Причина віддачі

Відкидання назад виникає, коли ріжете в зоні віддачі диска, наприклад, «вгору» або до себе.

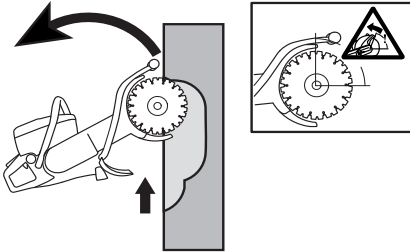

Загальні правила

- Ніколи не ріжте знизу вгору або у напрямку до себе, щоби таким чином зона віддачі стала активною зоною різання.

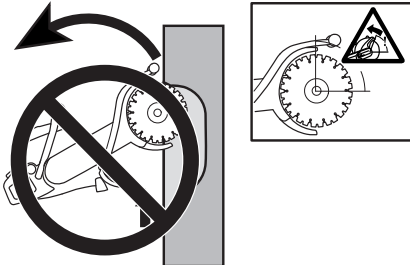

- Завжди міцно утримуйте пристрій обома руками. Утримуйте його таким чином, щоб великий та інші пальці охоплювали руків'я з усіх боків.

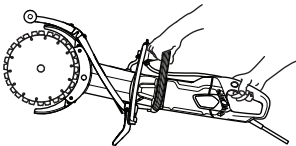

- Слідкуйте за рівновагою та стійким положенням.
- Коли різання виконується у вертикальному напрямку, воно має відбуватися згори вирізу вниз.
- Завжди виконуйте різання на максимальній швидкості.

- Не ріжте верхньою чвертю (зона віддачі) диска. Уникайте викривлення чи натиснення на диски вбік усередині вирізу. Це може викликати віддачу.
- Будьте обережні, встромляючи ножи пилки у існуючий проріз. Переконайтесь, що виріз досить широкий і що диск у ньому перебуває не під кутом. Це може викликати віддачу.
- Виберіть зручну відстань від оброблюваного виробу.
- Забороняється виконувати різання на рівні вище плечей.
- Ніколи не ріжте із драбини. Якщо область різання вище лінії плечей, використовуйте платформу або підставку.

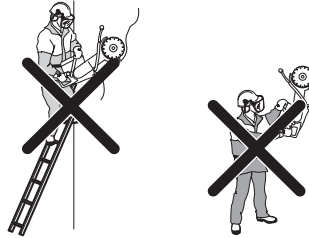

- Будьте напоготові на випадок посунання оброблюваного виробу або інших випадків, які можуть призвести до закривання прорізу та блокування лез.

Затягування

Затягування відбувається тоді, коли нижні частини ножів несподівано зупиняються або коли проріз закривається. (Для запобігання цьому явищу дивіться інструкції під заголовком "Основні правила" та "Блокування/обертання" далі).

Захоплення/обертання

Якщо проріз опиняється під тиском досередини, це може спричинити блокування. Пристрій може несподівано потягнути донизу з дуже сильним ривком.

Як уникнути захоплення

Опору оброблюваному виробу організуйте таким чином, щоб прорізувана щілина залишалася відкритою протягом виконання різання та після закінчення прорізу.

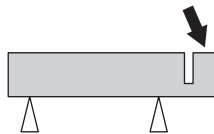

Перевіряйте обerti двигуна

Застосовуйте регулярно пристрій для вимірювання обертів з метою контролю обертів двигуна за робочої температури на повній швидкості та без навантаження.

ПУСК ТА ВИМИКАННЯ

Перед увімкненням



УВАГА! деякі поради перед тим, як почати:

Пристрій слід з'єднувати з розеткою, яка має заземлення.

Перевірте, щоби напруга мережі відповідала тій, яка вказана на табличці з паспортними даними пристрою.

Переконайтеся, що маєте безпечну опору і що різальний диск не може нічого торкнутись.

Слідкуйте за тим, щоб люди та тварини знаходилися далеко від робочої зони.

З'єднувач водяного шланга

- Приєднайте водяний шланг до джерела водопостачання (А). Потік води регулюється за допомогою водяного крана (В).

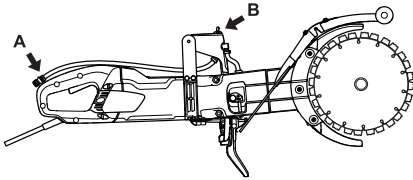

Захисний роз'єднувач при замиканні на землю



УВАГА! Ніколи не використовуйте інструмент без заземленого лінійного вимикача, який постачається в комплекті. Недбалість може призвести до серйозних ушкоджень або навіть смерті.

- Переконайтеся, що захисний роз'єднувач увімкнуто. Світлодіод показує, що захисний роз'єднувач увімкнувся і що пристрій можна

вмикати. Якщо світлодіод не увімкнувся, натисніть кнопку RESET (зелена).



- Перевірте захисний роз'єднувач. дивіться вказівки у розділі під заголовком "Перевірка, догляд та обслуговування захисного спорядження".

Пуск

- Візьміться за передню рукоятку лівою рукою.
- Візьміться за задню рукоятку правою рукою.

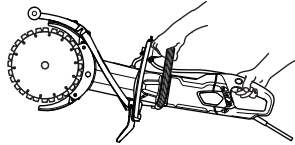

- Натисніть фіксатор перемикача живлення великим пальцем правої руки і натисніть перемикач живлення.

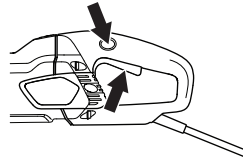

- Запустіть пристрій без навантаження і в безпечний спосіб, принаймні на 30 секунд.

Вимкнення

- Зупиніть двигун, відпускаючи перемикач живлення.

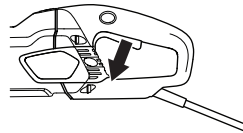

УВАГА! Переконайтеся, що різальне лезо може вільно обертатися до повної зупинки. Недбалість може призвести до серйозних травм.

ТЕХНІЧНЕ ОБСЛУГОВУВАННЯ

Загальне



УВАГА! Користувач повинен виконувати лише ті заходи з технічного обслуговування, які описано у Посібнику користувача. Більш серйозні роботи повинні виконуватися працівниками відповідних центрів обслуговування.

Огляд та технічне обслуговування слід проводити при зупиненому двигуні та електричній вилці, вимкнутій із розетки електромережі.

Користуйтеся особистим захисним спорядженням. Інструкції дивіться у розділі під заголовком "Особисте захисне спорядження."

Строк служби або тривалість роботи інструмента може зменшитись, а ризик виникнення нещасних випадків збільшитись, якщо технічне обслуговування інструмента виконується неправильно або якщо обслуговування та/або ремонт виконується непрофесійно. Якщо ви потребуєте додаткової інформації, зверніться, будь ласка, до найближчого центру обслуговування.

Графік проведення технічного обслуговування

У графіку технічного обслуговування можна побачити, які деталі пристрою потребують обслуговування і з яким інтервалом. Інтервали вираховано з розрахунком на щоденне використання пристрою, і вони можуть змінюватись залежно від обсягів використання.

	Щоденне технічне обслуговування	Щотижневе обслуговування/ кожні 40 годин	Щомісячне обслуговування
Чищення	Очистіть машину.		
	Всмоктування повітря, що охолоджує		
Перевірка функціонування	Загальна перевірка	Вугільні щітки	Ведуче колесо
	Водяна система	Приводний пас	
	Перемикач*		
	Фіксатор перемикача живлення*		
	Ко жух для лез*		
	Ріжуче лезо**		

Чищення



УВАГА! Не використовуйте високонапірний промивач при промиванні всередині машини.

У зв'язку з цим, інструмент може вбирати вологе повітря і бризкати протягом процесу різання. Чиста вода не впливає на функціонування машини.

Під час різання таких матеріалів як бетон або цегла, які можуть містити сіль, вам слід промити інструмент після завершення роботи. Чищення зменшує ризик осідання відходів у двигуні, що може викликати струм витоку між електричними компонентами, що, в свою чергу, може призвести до непередбачуваного відключення заземленого лінійного вимикача.

- Чистіть інструмент кожного дня, промиваючи його чистою водою після завершення роботи.
- Покладіть інструмент із задньою ручкою піднятою догори. Чистою водою промийте всмоктувачі повітря на задній ручці. Вода буде проходити через передні отвори для випускання повітря.
- Вставте штепсельну вилку в розетку і запустіть двигун приблизно на 30 секунд для того, щоб пришвидшити сушку двигуна.

Система охолодження

- Машину оснащено ефективним вентилятором для охолодження електродвигуна. Охолоджувальне повітря, яке втягується через сітку біля задньої рукоятки, проходить над статором та ротором і виходить через передню частину корпусу двигуна.

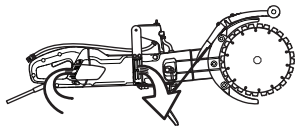

- Для того, щоб машина завжди достатньо охолоджувалася, повітряні отвори для охолодження повинні утримуватися в чистоті. Регулярно продувайте пристрій стиснутим повітрям.

Перевірка функціонування

Загальна перевірка



ПОПЕРЕДЖЕННЯ! Забороняється використовувати пошкоджені проводи. Вони можуть викликати серйозні, навіть смертельні травми.

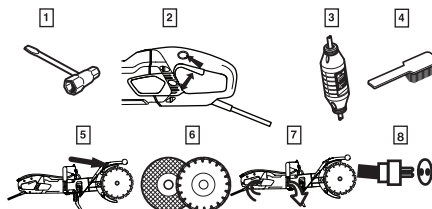

- 1 Перевірте, щоб гайки та гвинти були добре затягнуті.
- 2 Переконайтеся у тому, що перемикач живлення працює безперешкодно.
- 3 Перевірка захисного роз'єднувача
- 4 Прочистіть зовнішні частини інструмента.
- 5 Перевірка кожуха для лез
- 6 Перевірте стан різальних дисків.
- 7 Перевірте та почистіть охолоджувальні отвори для повітря.
- 8 Перевіряйте цілісність та придатність до роботи шнура та подовжувального шнура. Ніколи не використовуйте пристрій, якщо шнур пошкоджено, віддайте пристрій на ремонт до уповноваженого сервісного центру.

Привідний пас

УВАГА! Привідний пас є повністю закритим та добре захищеним від пилу, бруду та механічних ушкоджень під час різання.

Натяг привідного паса

- Перевірте натяг привідного пасу. Вставте викрутку у виїмку.

ТЕХНІЧНЕ ОБСЛУГОВУВАННЯ

- Правильно відрегульований привідний пас посувається приблизно на 5 мм.

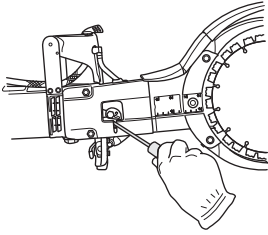

- Натягніть приводний пас.
- Відпустіть дві гайки.
- Відпустіть затискний болт.

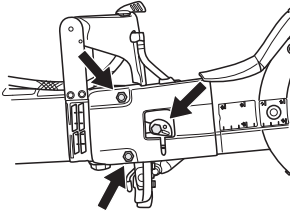

- За допомогою викрутки чи зіркоподібного ключа (ключа типу «Торкс») поверніть ексцентрикову пластину проти годинникової стрілки. Це натягує приводний ремінь, штовхаючи шину вперед.

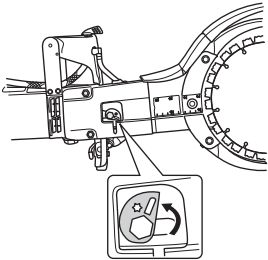

- Затягніть гайки.
- Міцно затягніть болт. Продовжуйте утримувати ексцентричну пластину, щоб вона не рухалася вздовж, коли затягуєте гвинти.

УВАГА! Новий привідний ремінь треба підтягти після 30-60 хвилин роботи.

Заміна привідного паса

- Відпустіть натяг паса.

- Зніміть ножі.

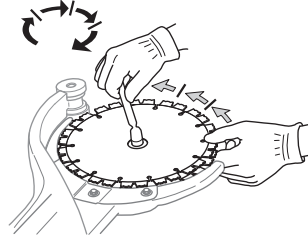

- Зніміть кришку ремня, відпустивши гайки, затискний болт та ексцентриковий кулачок.

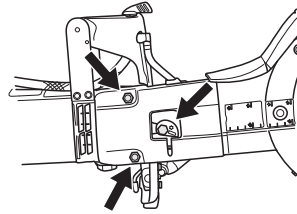

- Звільніть водяний шланг.

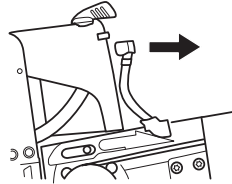

- Відпустіть привідну шестерню. Використовуйте гайковий ключ як протизахват. (Комбінований гайковий ключ або інструмент для підшипників можна використати як протизахват.)

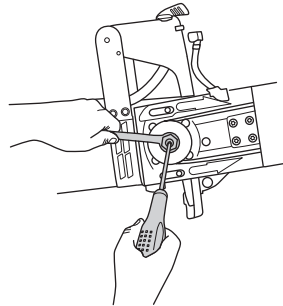

ТЕХНІЧНЕ ОБСЛУГОВУВАННЯ

- Зніміть різальну лапу, витягуючи її прямо з пристрою.

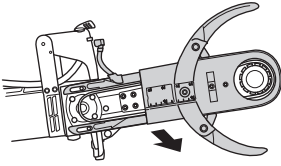

- Попустіть п'ять гвинтів, утримуючи огородження на різальній лапі.

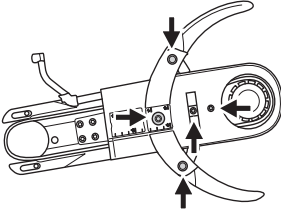

- Зніміть старий привідний ремінь і поставте новий.
- Знову встановіть огороження на різальній лапі.
- Встановіть різальну лапу на пристрої, закріплюючи привідне колесо.
- Замініть шланг подачі води.
- Встановіть на місце кришку ременя, гайки, затискний болт та ексцентриковий кулачок.
- Встановіть на місце ножі та затягніть гайку. Інструкції дивіться під заголовком "Встановлення ножів".
- Натягніть привідний ремінь та гайки і болт. Інструкції дивіться під заголовком "Перевірка та регулювання привідного паса".

ВАЖЛИВО! Не забувайте натягнути пас та перевірити його регулювання перед різанням. Інструкції дивіться під заголовком "Перевірка та регулювання привідного паса".

Заміна вугільних щіток

- Перевіряйте вугільні щітки не рідше ніж щомісяця. Вугільні щітки треба замінити новими щітками, якщо вони зносились, тріснули або деформувались якимось іншим шляхом.
- Під час заміни щіток треба міняти всі вугільні щітки.
- Зніміть ревізійну кришку, викрутивши обидва гвинти.

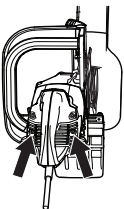

- Відгвинтіть кабель, що утримує вугільну щітку. Після цього підніміть угору пружину, а потім вийміть вугільну щітку з фіксатора щітки.

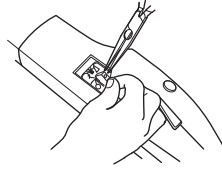

- Почистіть фіксатори щіток сухою щіточкою.
- Ретельно здуйте пил.
- Поставте нові вугільні щітки і зразу ж переконайтеся у тому, що вони легко ковзають у фіксаторах щітки.
- Стисніть пружини та затягніть кабель.
- Нові вугільні щітки повинні експлуатуватися приблизно 40 хвилин на холостому ходу.

Водяний кран

- Перевіряйте цей обмежувач і замінійте його у разі потреби. Не використовуйте перекошені, зношені або пошкоджені шланги.

Утилізація, списання

Виріб необхідно здавати на спеціалізоване підприємство з переробки відходів у відповідності до місцевого законодавства.

Забезпечуючи правильний догляд за цим виробом, ви можете допомогти нейтралізувати потенційний негативний вплив на довкілля та людей, який в іншому разі може виникнути через неправильну утилізацію виробу.

Детальніше про переробку цього виробу дізнайтесь у органах місцевого самоврядування, місцевій службі з приймання виробів на переробку чи в крамниці, де ви купили цей виріб.

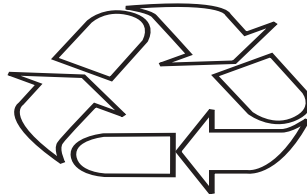

ТЕХНІЧНІ ХАРАКТЕРИСТИКИ

Технічні дані

Технічні дані	K 4000 Cut-n-Break	
Клас захисту	I	
Максимальна швидкість дисків, об/хв	230V, 50Hz	4200
	120V, 60Hz	3900
Номінальна напруга, В		
Європа	230	
Велика Британія	110	
Номінальна вихідна потужність, Вт		
Європа	230V, 50Hz	2700/12 A
Велика Британія	110V, 50Hz	2200/20 A
Вага		
Різак без комплекту кабелів (за виключенням різальних лез), кг / фунтів	8.4 / 18.5	
Різак без комплекту кабелів (включно з різальними лезами), кг / фунтів	8.9 / 19.6	
Охолодження водою		
Охолодження водою	Так	
З'єднувач водяного шланга	Тип «Gardena»	
Рекомендований тиск води, бар / фунтів на кв. дюйм	0.5-8 / 7.3-116	

Шумові викиди (дивися примітку 1)	
Рівень звукової потужності, виміряний у дБ (А)	115
Рівні звуку (дивися примітку 2)	
Рівень звукового тиску у вусі оператора, дБ(А)	104
Еквівалентні рівні вібрації, a_{req} (див. примітку 3)	
Переднє руків'я, м/с 2	3.6
Заднє руків'я, м/с 2	3.8

Примітка 1: Рівень викидів шуму у навколишнє середовище, що вимірюється потужністю звуку (L_{WA}) відповідає стандарту EN 60745-1. Заявлені дані про рівень потужності шуму мають похибку, що дорівнює 3 дБА.

Примітка 2: Рівень шумового тиску у вусі оператора відповідає стандарту EN 60745-1. Заявлені дані про рівень шумового тиску мають похибку, що дорівнює 3 дБА.

Примітка 3: Еквівалентні рівні вібрації, згідно зі стандартом EN 60745-2-22, обчислюється у вигляді суми енергії за певний проміжок часу за різних умов праці та рівнів вібрації. Вказані дані щодо рівня вібрації мають стандартну статистичну розбіжність (стандартне відхилення) у $1,5 \text{ м/с}^2$.

Ріжуче спорядження

Ріжуче лезо, мм/дюйми	Рівень передачі	Максимальна периферійна швидкість, м/с	Глибина різання, мм/дюйми
230 / 9	45 / 79	60	400 / 16

Рекомендована довжина кабелю

Зона прокладання кабелю	1,5 mm ²	2,5 mm ²
Вхідна напруга 100-120 В	20 m	40 m
Вхідна напруга 220-240 В	30 m	50 m

ТЕХНІЧНІ ХАРАКТЕРИСТИКИ

Декларація відповідності стандартам Європейського Союзу

(Лише для країн Європи)

Husqvarna AB, SE-561 82 Huskvarna, Швеція, тел.: +46-36-146500, заявляє з повною відповідальністю, що портативний обрізний пристрій Husqvarna K 4000 Cut-n-Break із серійними номерами за 2018 рік і пізніше (рік зазначено нешифрованим текстом на заводській таблиці технічних даних перед серійним номером) відповідають вимогам ДИРЕКТИВИ РАДИ ЄС

- від 17 травня 2006 р. 'стосовно механічного обладнання' 2006/42/ЄС.
- від 26 лютого 2014 року. "про електромагнітну сумісність" 2014/30/EU.
- від 8 червня 2011 року «про обмеження використання деяких небезпечних речовин» 2011/65/EU.

Вироби відповідають таким стандартам: EN ISO 12100:2010, EN 55014-1:2006+A1:2009+A2:2011, EN 55014-2:1997+A1:2001+A2:2008, EN 61000-3-2:2014, EN 61000-3-3:2013, EN 60745-1:2009, EN 60745-2-22:2011+A11:2013.

Partille, 1 січня 2018 року



Joakim Ed

Директор міжнародного відділу НДДКР

Construction Equipment Husqvarna AB

(Уповноважений представник компанії Husqvarna AB, що відповідає за технічну документацію).

TR - Orijinal talimatlar, RO - Instrucțiuni inițiale, BG - Оригинални инструкции, UA - Оригінальні інструкції

ХУСКВАРНА - БЪЛГАРИЯ СОФИЯ 1606, УЛ. "ВИКТОР ГРИГОРОВИЧ" № 1
Тел.: (02) 951 59 78; 980 98 89; 980 94 92; 951 55 05; Факс: (02) 980 95 23

ЦЕНТРАЛЕН СЕРВИЗ ХУСКВАРНА СОФИЯ, УЛ. "ЦВЕТАН АНТОВ" № 3А
Тел.: (02) 931 01 27; 931 13 62



1159494-38
2018-02-15